

OLYMPUS®

LINEÆR PCM-OPTAGER

LS-P2 LS-P1

Lineær PCM-optager

BRUGSANVISNING

Kom godt i gang

Optagelse

Gengivelse

Menu

Bluetooth-funktion

Brug med en pc

Øvrige oplysninger

1

2

3

4

5

6

7

Tak for dit køb af en Olympus digital stemmeoptager.

Yderligere oplysninger om korrekt og sikker brug af produktet findes i denne brugervejledning.

Gem betjeningsvejledningen til senere brug.

Vi anbefaler, at du afprøver optagefunktionen og lydstyrken, før du bruger enheden for at sikre en vellykket optagelse.



Indholdsfortegnelse

Delenes navne	4
Optager	4
Skærm	5

1 Kom godt i gang

Opsætning	8
Isættelse af batteriet	9
Tænd for optageren	10
Valg af batteriindstillinger	10
Indstilling af tid/data	11
Indstilling af talevejledning	11
Opladning af batteriet	12
Opladning af batteriet ved tilslutning til en pc's USB-stik	12
Opladning af batteriet ved at tilslutte det til en AC-adapter med en USB-tilslutning (model A514; ekstraudstyr)	13
Batterier	15
Indsætning/fjernelse af et microSD-kort	17
Indsætning af et microSD-kort	17
Fjernelse af et microSD-kort	18
Forebyggelse af tilfældig brug	19
Indstilling af STOP-funktionen	19
Deaktivering af STOP-funktionen	19
Slå strømmen FRA	20
Funktioner på skærmen [Hovedmenu]	21
Valg af funktion	21
Valg af mapper og filer	22
Montering af stativadapter (TR2)	24

2 Optagelse

Optagelse	26
Grundlæggende optageprocedure	26
Pause/reoptag optagelsen	29
Hurtig kontrol af en optagelse	29
Overvågning under optagelse	30
Valg af den automatiske optageindstilling [Opta.situat.]	31
Indstilling af optagesituationen	31
Optagelse med eksternt mikrofon	34
Optagelse fra en anden tilsluttet enhed	35
Optagelse af lyd fra en anden enhed med optageren	35
Optagelse af lyd fra optageren på en anden enhed	35

3 Gengivelse

Gengivelse	36
Grundlæggende afspilningsprocedure	36
Hurtig fremspoling	37
Tilbagespoling	37
Springe til starten af en fil	38
Gengivelse gennem hovedtelefonerne	39
Ændring af afspilningshastighed	41
ABC-gentagelse af afspilning	42
Indeksmarkeringer/midlertidige markeringer	45
Sådan skrives en indeksmarkering/midlertidig markering	45
Sletning af en indeksmarkering/midlertidig markering	45
Kalendersøgning	46
Sletning af filer/mapper	47
Sletning af filer	47
Sletning af en mappe	48

4 Menu

Indstilling af menuemner	49
Grundlæggende betjening	49
Filmenu [Filmenu]	52
Udtrækning af dele med tale fra filer [Stemmedetekt.]	52
Sådan forbygges tilfældig sletning af fil [Fillås]	52
Sortering af filer [Sorter efter]	52
Flytning/kopiering af filer [Flyt/kopier]	53
Opdeling af filer [Fildeling]	53
Delvis sletning af filer [Delvis slet]	53
Beskæring af en fil [Trimning]	53
Forøgelse af den samlede lydstyrke for en fil [Normalisering]	53
Visning af fil- eller mappoplysninger [Egenskab]	54
Optagemenu [Optagemenu]	55
Valg af optageniveau [Optageniveau]	55
Reducering af klipping [Begrænser]	56
Indstilling af optagetilstand [Optagefunktion]	56
Valg af mikrofonens retningsindstilling [Zoommikrofon]	57
Reducering af støj under optagelse [Low Cut Filter]	58
Valg af systemet med tre mikrofoner [Mikr. valg]	58
Stemmeaktiveret optagefunktion [VCVA]	59
Stemmesynkroniseret optagefunktion [V-Sync. Opt.]	60

Indholdsfortegnelse

Gengivemenu [Gengivemenu]	62
Overspringning af ikke-stemme dele under gengivelse	
[Afsp. stemme]	62
Reducering af støj under afspilning [Støjannul.]	62
Justering af dele med lav lydstyrke under afspilning	
[Stemmebalance]	63
Valg af afspilningsfunktioner [Gengivefunkt.]	63
Ændring af musikens lyd kvalitet [Equalizer]	64
Indstilling af interval, der springes over [Springinterval]	65
LCD/lydmenu [LCD/lydmenu]	66
Indstilling af baggrundsbelysning [Belysning]	66
Justering af kontrasten [Kontrast]	66
Indstilling af LED-indikatoren [LED]	66
Slå bi lyd Til/fra [Biplyd]	66
Ændring af skærmens sprog [Sprog/Lang]	66
Indstilling af talevejledning [Talevejledning]	67
Automatisk gengivelse af filernes begyndelse [Intro Play]	67
Valg af højttalerudgang [Højttaler]	67
Enhedsmenu [Maskinens menu]	68
Valg af optagemedie [Hukomm.valg]	68
Indstilling af energisparefunktion [Strømspare]	68
Indstilling af batteritype [Batteri]	68
Indstilling af tid/dato [Tid & dato]	69
Tilslutning af en Bluetooth-enhed [Bluetooth]	70
Indstilling af USB-tilslutning [USB indstill.]	70
Gendannelse af standardindstillinger [Nulstil]	70
Formatering af et optagemedie [Formater]	71
Sådan tjekkes oplysninger om optagemediet	
[Hukomm.info]	71
Sådan tjekkes oplysninger om stemmeoptageren	
[Systeminfo.]	71
Udtrækning af dele med tale fra filer [Stemmedetekt.]	72
Flytning/kopiering af filer [Flyt/kopier]	74
Opdeling af filer [Fildeling]	77
Delvis sletning af filer [Delvis slet]	79
Beskæring af en fil [Trimning]	81
Indstilling af talevejledning [Talevejledning]	83
Indstilling af USB-tilslutning [USB indstill.]	85
Formatering af et optagemedie [Formater]	87

5 Bluetooth-funktion

Inden du bruger Bluetooth-funktionen	89
Om OLYMPUS Audio Controller BT	91
Tilslutning/frakobling af en Bluetooth-enhed	92
Tilslutning af en Bluetooth-enhed	92
Frakobling af tilslutningen til en Bluetooth-enhed	96

6 Brug med en pc

Driftsmiljø for pc	97
Tilslut/frakobl til/fra pc	99
Tilslutning af stemmeoptageren til en pc	99
Frakobling af stemmeoptageren fra en pc	101
Overførsel af filer til en pc	102

7 Øvrige oplysninger

Liste over alarmmeddelelser	104
Fejlfinding	106
Vedligeholdelse af optageren	110
Tilbehør (ekstraudstyr)	111
Oplysninger om copyrights og varemærker	112
Sikkerhedsregler	114
Specifikationer	119

Symboler i denne vejledning

BEMÆRK

Beskriver foranstaltninger og handlinger, der skal undgås under brug af stemmeoptageren.

TIP

Beskriver nyttige oplysninger og tips, som hjælper til, at du får mest muligt ud af stemmeoptageren.



Angiver referencesider, der beskriver detaljer eller relateret information.

Delenes navne

Optager

Delenes navne

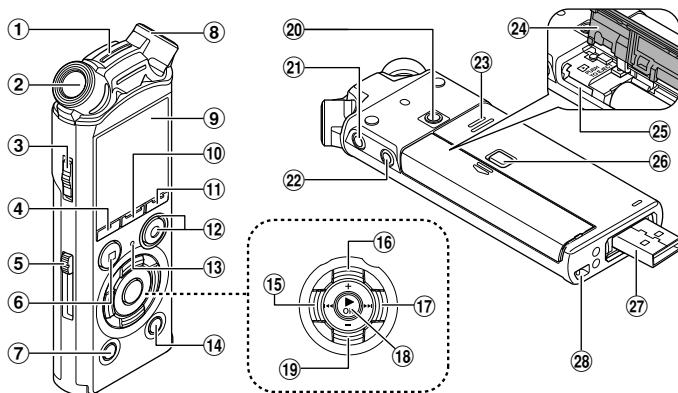

- ① Indbygget centermikrofon*
- ② Indbygget stereomikrofon (V)
- ③ **POWER/HOLD**-kontakt
- ④ **F1**-knap
- ⑤ **USB**-stik med skydekontakt
- ⑥ **STOP**-knap (■)
- ⑦ **ERASE**-knap
- ⑧ Indbygget stereomikrofon (H)
- ⑨ Skærm
- ⑩ **MENU/SCENE**-knap
- ⑪ **F2**-knap
- ⑫ **REC**-knap (optag) (●), optageindikator (LED)
- ⑬ **PEAK**-indikator (LED), LED-indikator (LED)
- ⑭ **LIST**-knap
- ⑮ **◀◀**-knap
- ⑯ **Knappen +**
- ⑰ **▶▶**-knap
- ⑱ **▶OK**-knap
- ⑲ knappen **–**
- ⑳ Monteringshul til fastgøring
- ㉑ Stik til hovedtelefoner (🎧)
- ㉒ Mikrofonstik (🎤)
- ㉓ Indbygget højttaler
- ㉔ **Batteri/kortdæksel**
- ㉕ Åbning til **microSD**-kort
- ㉖ Låseknap til **batteri/kortdæksel**
- ㉗ **USB**-stik/dæksel til **USB**-stik (kan trækkes tilbage)
- ㉘ Remholder

* Kun model LS-P2

Skærm

■ Funktionen [Optager]

Mappeliste

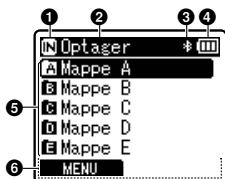

Filliste

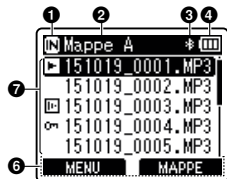

Filvisning

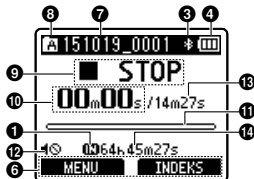

1 Indikator for optagemedie

- [IN]: Indbygget hukommelse
- [microSD]: microSD-kort

2 Navn på aktuel mappe

3 Bluetooth-indikator*

4 Batteriindikator

5 Mappenavn

6 Visning af vejledning for funktionsknapper

7 Filnavn

- [▶]: Afspilningsindikator
- [■]: Indikator for stemmedetektion
- [◀]: Indikator for fillås

8 Mappedikator

9 Stemmeoptager-statusindikator

- [□]: Optageindikator
- [⏸]: Indikator for pause i optagefunktion

[■]: Stopindikator

[▶]: Afspilningsindikator

[▶]: Indikator for hurtig afspilning

[▶]: Indikator for langsom afspilning

[▶]: Indikator for hurtig fremspoling

[◀]: Indikator for hurtig tilbagespoling

10 Forløbet optagetid (i optagefunktion), afspilningstid (i gengivefunktion)

11 Niveaumåler (i optagefunktion), indikator for den aktuelle afspilningsposition (i gengivefunktion)

12 Indikator for højttaler fra (🔊)

13 Fillængde

14 Mulig resterende optagetid

* Kun model LS-P2

Skærm

■ Funktionen [Musik]

Delenes navne

Listevisioning ①

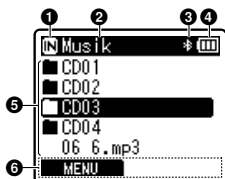

Når mappen indeholder filer og mapper

Listevisioning ②

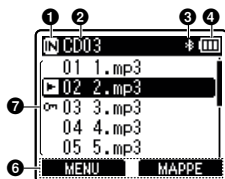

Når mappen kun indeholder filer

Filvisning

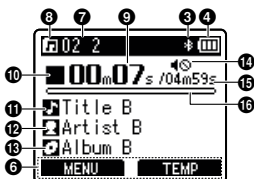

① Indikator for optagemedie

- [N]: Indbygget hukommelse
- [M]: microSD-kort

② Navn på aktuel mappe

③ Bluetooth-indikator*

④ Batteriindikator

⑤ Mappenavn eller filnavn

⑥ Visning af vejledning for funktionsknapper

⑦ Filnavn

- [▶]: Afspilningsindikator
- [◀]: Indikator for fillås

⑧ Mappedikator

⑨ Forløbet afspilningstid

⑩ Stemmeoptager-statusindikator

- [■]: Stopindikator
- [▶]: Afspilningsindikator
- [▶]: Indikator for hurtig afspilning
- [▶]: Indikator for langsom afspilning
- [▶]: Indikator for hurtig fremspoling
- [◀]: Indikator for hurtig tilbagespoling

⑪ Musiktitel

⑫ Kunsternavn

⑬ Albummets navn

⑭ Indikator for højttaler fra (🔊)

⑮ Fillængde

⑯ Indikator for den aktuelle afspilningsposition

* Kun model LS-P2

Skærm

TIP

- Hvis du trykker på **HOLD**-knappen (■) og holder den nede, mens stemmeoptageren er i stoptilstand, vises indstillingerne for **[Tid & dato]** og **[Resterende]** (mængden af mulig, resterende optagetid). Hvis den aktuelle tid/dato ikke er indstillet korrekt, henvises der til "**Indstilling af tid/dato [Tid & dato]**" (s. 69).

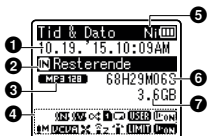

- 1** **Aktuel dato og klokkeslæt**
- 2** **Indikator for optagemedie**
- 3** **Indikator for optageformat**
- 4** **Visningsområde for indikator**

[**CONF**]: Optagesituation
[**M**]: Støjannulering
[**V**]: Stemmebalance
[**C**]: Vilkårlig
[**1**]: Gengiveområde
[**B**]: Gentag

[**USER**]: Equalizer
[**ON**]: Afspil stemme
[**M**]: Optageniveau
[**VCVA**]: VCVA
[**SYNC**]: V-Sync. Opt.
[**LCF**]: Low Cut Filter
[**Z**]: Zoommikrofon
[**M**]: Vælg mikrofon*
[**LIMIT**]: Begrænser
[**ON**]: Stemmedetektion

5 **Batteriindikator**

[**Ni**]: Ni-MH
[**Al**]: Alkaline

6 **Mulig optagetid**

7 **Fri plads til rådighed**

* Kun model LS-P2

Kom godt i gang

Opsætning

1

Opsætning

Efter stemmeoptageren er udpakket kan du gøre den klar til brug ved at følge trinnene nedenfor.

Kom godt
i gang **1**

Isættelse af batteriet

Kom godt
i gang **2**

Tænd for optageren

Kom godt
i gang **3**

Valg af batteriindstillinger

Vælg en batteriindstilling, der passer med det indsatte batteri. Vælg indstillingen for et genopladeligt Nikkel Metal Hydrid batteri eller indstillingen for et alkalisk batteri.

Kom godt
i gang **4**

Indstilling af tid/dato

Indstil stemmeoptagerens ur, så det kan bruges til filstyring.

Kom godt
i gang **5**

Indstilling af talevejledning*

* Kun model LS-P2

Isættelse af batteriet

Inden du bruger stemmeoptageren skal du indsætte batteriet i stemmeoptagerens batterirum.

- 1 Tryk og hold batteri/kortdækslets låseknop nede, og skub derefter til batteri/kortdækslet, så det åbner.**

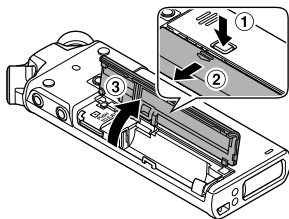

- 3 Skub batteri/kortdækslet på plads til det er helt lukket.**

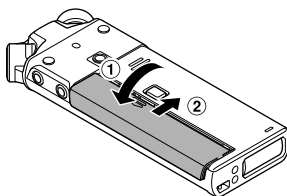

- 2 Sæt et AAA-batteri i; og sørg for, at den positive og den negative pol vender rigtigt.**

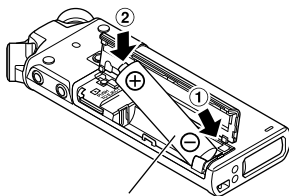

Indsæt først batteriets negative pol

Tænd for optageren

- 1 Skub **POWER/HOLD**-kontakten i pilens retning, mens stemmeoptageren er slukket.

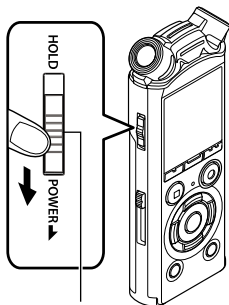

POWER/HOLD kontakt

Valg af batteriindstillinger

- 1 Tryk på knappen **+** eller **-** for at vælge den type batteri, som du har sat i.

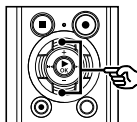

[Ni-MH]

Vælges, hvis du indsatte et genopladeligt Olympus Nikkel Metal Hydrid batteri (model BR404).

[Alkaline]

Vælges, hvis du indsatte et alkalisk batteri.

- 2 Tryk på knappen **► OK** for at fuldføre indstillingen.

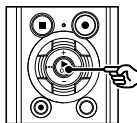

BEMÆRK

- Se "**Indstilling af tid/dato**", hvis der vises en tidsvisning med blinkende markør i timefeltet på skærmen, efter batteriet er blevet sat i (s. 11).

Indstilling af tid/dato

- 1 Tryk på knappen ►► eller ◀◀ for at vælge den funktion, du vil indstille.

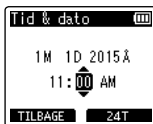
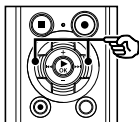

- 2 Tryk på knappen + eller - for at ændre tallet.

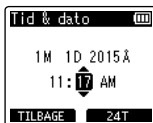
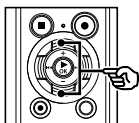

- Hvis du vil ændre indstillingen for en anden funktion, skal du trykke på knappen ►► eller ◀◀ for at flytte den blinkende markør, og derefter trykke på knappen + eller - for at ændre tallet.

- 3 Tryk på knappen ► OK for at fuldføre indstillingen.

TIP

- Du kan trykke på knappen ► OK under indstillingsproceduren for at indstille funktionerne, du har indtastet, og starte uret.
- Du kan ændre urets visningsformat. Se "**Indstilling af tid/dato [Tid & dato]**" (s. 69) for proceduren.

Indstilling af talevejledning

Når denne funktion er i brug, fortæller en stemme optagerens funktionstilstande.

! Kun model LS-P2

- 1 Tryk på knappen + eller - for at vælge [Til] eller [Fra].

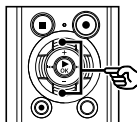

- [Til]
Talevejledning bliver aktiveret.
- [Fra]
Talevejledning bliver deaktiveret.

- 2 Tryk på knappen ► OK for at fuldføre indstillingen.

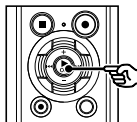

TIP

- [Til/Fra], [Hastighed] og [Volumen] kan indstilles for talevejledningen. Se "**Indstilling af talevejledning [Talevejledning]**" (s. 83) for oplysninger om proceduren.

Opladning af batteriet

Opladning af batteriet ved tilslutning til en pc's USB-stik

1

Opladning af batteriet

BEMÆRK

- Inden du oplader batteriet, skal du indsætte det medfølgende genopladelige batteri og indstille [Batteri] til [Ni-MH] (s. 9, s. 10).

1 Start pc'en.

2 Skub USB-stikkets skydekontakt i pilens retning.

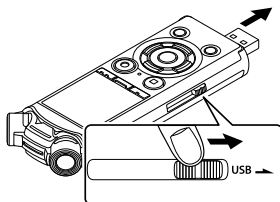

- USB-stikket kommer frem. USB-stikkets dæsel opbevares inde i stemmeoptageren.

3 Efter du har sikret dig, at stemmeoptageren er stoppet, skal du tilslutte USB-stikket til en USB-port på pc'en.

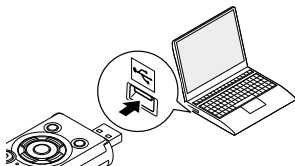

4 Tryk på knappen ►OK for at starte opladning af batteriet.

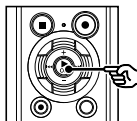

- Når [Batteri] (s. 68) er indstillet til [Ni-MH], vises [Tryk OK for at lade op] på skærmen. Tryk på knappen ►OK mens meddelelsen blinker.

5 Opladningen er færdig når batteriindikatoren skifter til [F].

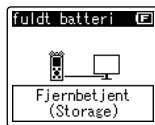

Opladningstid: ca. 3 timer*

- * Den omtrentlige tid, det tager at oplade et helt afladet batteri ved stuetemperatur. Batteriets opladningstid afhænger af den resterende strøm og batteriets tilstand.

Opladning af batteriet

Opladning af batteriet ved at tilslutte det til en AC-adapter med en USB-tilslutning (model A514; ekstraudstyr)

1

Opladning af batteriet

BEMÆRK

- Vælg **[AC adapter]** for indstilling af USB-tilslutningen, inden AC-adapteren tilsluttes (☞ s. 85).
- Inden du oplader batteriet, skal du indsætte det medfølgende genopladelige batteri og indstille **[Batteri]** til **[Ni-MH]** (☞ s. 9, s. 10).
- Brug kun den medfølgende Olympus AC-adapter, model (A514), til tilslutning via USB.

- 1 Efter du har sikret dig, at stemmeoptageren er stoppet, skal du tilslutte USB-stikket til AC-adapteren.**

Til USB-stik på
AC-adapter
(model A514)

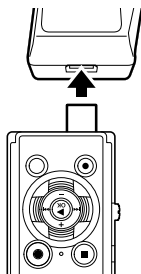

- 2 Tilslut AC-adapteren til en stikkontakt.**

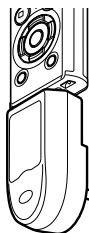

Til en stikkontakt

- 3 Tryk på knappen ►OK for at starte opladningen.**

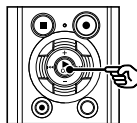

- Når **[Batteri]** (☞ s. 68) er indstillet til **[Ni-MH]**, vises **[Tryk OK for at lade op]** på skærmen. Tryk på knappen ►OK mens meddelelsen blinker.

4 Opladningen er færdig, når batteriindikatoren skifter til [fuldt batteri].

Opladning i slukket tilstand



Vises når batteriet er fuldt opladet

Opladning i tændt tilstand





BEMÆRK

- Forsøg aldrig at oplade et alkalisk batteri, et lithiumbatteri eller andre primære knapbatterier. Lækage af væske eller overophedning kan forårsage funktionsfejl på optageren.
- Pc'en skal være tændt for at kunne oplade batteriet med USB-stikket. Du kan ikke oplade batteriet, når pc'en er slukket, hvis pc'en er i standby, i dvaletilstand eller i automatisk strømstyringstilstand.
- Brug ikke en USB-hub, når du oplader batteriet ved at tilslutte det til pc'en.
- Du kan ikke oplade batteriet, hvis [C]^{*1} eller [H]^{*2} blinker. Oplad batteriet i en omgivende temperatur på mellem 5 og 35 °C.
 - *1 [C] Den omgivende temperatur er for lav.
 - *2 [H] Den omgivende temperatur er for høj
- Hvis batteriets levetid er bemærkelsesværdigt kort efter en fuld opladning, skal batteriet udskiftes med et nyt.
- Indsæt USB-stikket således, at det sidder helt i bund. Optageren vil ikke fungere normalt, hvis forbindelsen ikke udføres korrekt.
- Brug kun et USB-forlængerkabel, der er kompatibelt med Olympus. Funktionen garanteres ikke, hvis der bruges et kabel fra anden producent. Brug kun USB-forlængerkablet fra Olympus med stemmeoptageren, og brug det ikke, hvis der bruges et produkt fra en anden producent.
- For at kunne oplade et batteri med [USB indstill.] indstillet til [Composite], skal [USB tilslutn.] indstilles til [Valgfri] inden opladningen. Når du vælger [AC adapter] for [USB tilslutn.] kan du oplade batteriet^(E3) s. 85).

Batteriindikator

Efterhånden som batteriet aflades, ændres batteriindikatoren på skærmen som følger:



- [] angiver, at der kun er lidt batteristrøm tilbage. Oplad batteriet eller udskift det med et nyt. Når batteriet er afladet, vises [] og [**Batteri svagt**], og funktionen afbrydes.

Genopladelige batterier

Læs oplysningerne nedenfor omhyggeligt når du bruger et genopladeligt Nikkel Metal Hybrid batteri (model BR404).

■ Afladning

Genopladelige batterier aflades når de ikke er i brug. Sørg for at oplade batteriet inden brug.

■ Brugstemperatur

Genopladelige batterier er kemikaliebaserede produkter. Deres funktion kan variere, også selvom de bruges inden for den anbefalede brugstemperatur. Denne variation er normal.

■ Anbefalede temperaturområder

Når du tænder for stemmeoptageren:

0 til 42 °C

Under opladning: 5 til 35 °C

Ved opbevaring over længere tid:

-20 til 30 °C

Brug af et genopladeligt batteri uden for de ovenstående temperaturområder kan medføre en forringelse af batteriets funktion eller levetid. Når stemmeoptageren ikke er i brug i en længere periode, skal det genopladelige batteri fjernes inden stemmeoptageren lægges væk til opbevaring, for at undgå lækage af væske og rust.

BEMÆRK

- På grund af deres opbygning er det muligt, at genopladelige Nikkel Metal Hybrid batterier, nye batterier og batterier, der ikke har været brugt i en længere periode (en måned eller mere, muligvis ikke oplades helt. Batteriet skulle oplades helt efter opladning og afladning op til tre gange.
- Bortskaf altid genopladelige batterier iht. myndighedernes foreskrevne regler. Inden genopladelige batterier, der ikke er helt afladte, bortskaffes, skal du sørge for, at de ikke kan kortsluttes, eksempelvis ved at isolere deres terminaler med tape.
- Når du køber genopladelige batterier, skal du altid vælge modellen BR404 nikkelmetallhydridbatteri. Funktionen garanteres ikke, hvis der bruges et batteri fra en anden producent.
- Brugstiden for et genopladeligt nikkelmetallhydridbatteri, der har været anvendt gentagne gange, vil være reduceret pga. batteriets forringelse (EBC s. 121).

Forholdsregler ved håndtering af batterier

- Stemmeoptageren understøtter ikke mangan-batterier.
- Slå altid strømmen fra inden batteriet udskiftes. Hvis batteriet fjernes mens stemmeoptageren optager eller udfører en handling, som f.eks. at slette en fil, kan filerne blive beskadigede.
- Hvis batterierne fjernes fra stemmeoptageren vises skærmen **[Tid & dato]** automatisk, når der tændes for strømmen. Se "**Indstilling af tid/dato [Tid & dato]**" (☞ s. 69) for proceduren.
- Når stemmeoptageren ikke er i brug i en længere periode, skal batteriet altid fjernes, inden stemmeoptageren lægges væk til opbevaring.
- Batteriet skal altid udskiftes med et AAA alkalisk tørcelebatteri eller et genopladeligt Olympus nikkelmetalhydridbatteri (model BR404).
- Selvom batteriindikatoren er **[**], kan gengivelse med den indbyggede højttaler ved bestemte lydstyrker resultere i et fald i batteriets udgangsspænding og få stemmeoptageren til at nulstille. I så tilfælde skal lydstyrken reduceres.
- Batteriets brugstid reduceres, når der bruges et microSD-kort (☞ s. 121).
- Batteriets brugstid varierer afhængigt af det anvendte batteris ydeevne (☞ s. 121).
- Skærmen **[Batteri]** vises automatisk efter du har udskiftet batteriet. Du kan også bruge en menufunktion til at få vist denne skærm og indstille batteriet (☞ s. 68).

For brugere i Tyskland

Olympus har en aftale med GRS (Joint Battery Disposal Association) i Tyskland for at sikre miljøvenlig bortskaffelse af batterier.

Indsætning/fjernelse af et microSD-kort

Denne stemmeoptager har sin egen, indbyggede hukommelse, og den understøtter også standard microSD-kort (microSD, microSDHC), der sælges særskilt.

Indsætning af et microSD-kort

- 1** Åbn batteri/kortdækslet mens stemmeoptageren er i stoptilstand.

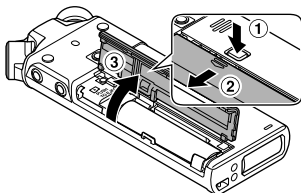

- Åbningen til microSD-kortet er bag batteri/kortdækslet.

- 2** Indsæt et microSD-kort, og sørg for, at det sidder korrekt, som vist.

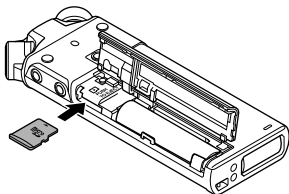

- Før microSD-kortet lige ind, så det ikke sidder skævt.
- Hvis et microSD-kort sættes forkert eller skævt i, kan det beskadige kontaktfladerne eller få kortet til at sidde fast i åbningen.
- Et microSD-kort, der ikke er helt isat (så det "klikker" på plads), kan muligvis ikke registrere data.

- 3** Luk batteri/kortdækslet.

- Skærmen til valg af optagemedie vises, efter at der er indsat et microSD-kort.

- 4** Hvis du vil optage på microSD-kortet, skal du trykke på knappen + eller - og vælge [Ja].

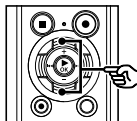

- 5** Tryk på knappen ► OK for at fuldføre indstillingen.

TIP

- Du kan også vælge den indbyggede hukommelse som optagemediet (☞ s. 68).

BEMÆRK

- Stemmeoptageren kan muligvis ikke genkende et microSD-kort, der er formateret (initialiseret) til en pc eller en anden enhed. Inden du bruger et microSD-kort, skal det altid initialiseres på stemmeoptageren (☞ s. 87).

Indsætning/fjernelse af et microSD-kort

Fjernelse af et microSD-kort

1

Indsætning/fjernelse af et microSD-kort

- 1 Åbn batteri/kortdækslet mens stemmeoptageren er i stoptilstand.

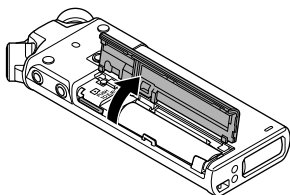

- 2 Frigør microSD-kortet ved at trykke det ind og derefter lade det glide langsomt ud.

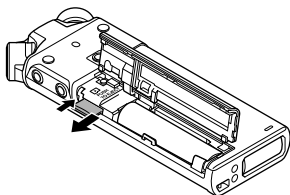

- MicroSD-kortet glider ud og stopper. Træk microSD-kortet ud med fingerspidserne.
- **[Indbygget huk. er valgt]** vises, efter du har fjernet et microSD-kort, hvis **[Hukomm.valg]** var indstillet til **[microSD kort]**.

- 3 Luk batteri/kortdækslet.

BEMÆRK

- MicroSD-kort kan springe ud med en vis kraft under fjernelse, hvis du knipser eller slipper kortet for hurtigt, efter du har trykket det ind.
- Afhængigt af producent og type er nogle microSD- og microSDHC-kort muligvis ikke helt kompatible med stemmeoptageren og genkendes derfor ikke korrekt.
- Kontakt vores kundesupport for oplysninger om microSD-korts kompatibilitet under test hos Olympus:

<http://www.olympusamerica.com>

(Nord-, Syd- og Mellemaamerika)

<http://www.olympus-europa.com>

(Europa og Oceanien)

Bemærk, at vores kundesupport vil videregive oplysninger om producenter af microSD-kort og korttyper, hvis funktion Olympus har verificeret, men Olympus garanterer ikke kortenes ydelse.

Bemærk også, at nogle kort muligvis ikke genkendes korrekt af stemmeoptageren, hvis producenten ændrer specifikationerne.

- Læs brugsanvisningen, som følger med kortet, når du bruger microSD-kort.
- Hvis et microSD-kort ikke genkendes af stemmeoptageren, kan du prøve at fjerne det og indsætte det igen for at se, om stemmeoptageren kan genkende det.
- Behandlingshastigheden kan være lav for nogle typer microSD-kort. Behandlingsydeevnen kan også være reduceret hvis der gentagne gange skrives eller slettes data til/fra et microSD-kort. Hvis det er tilfældet, skal kortet initialiseres igen (s. 87).

Forebyggelse af tilfældig brug

Hvis du indstiller stemmeoptageren til STOP-tilstanden, fortsætter den aktuelle funktion og knappernes funktion deaktiveres. STOP-tilstanden er en nyttig funktion, der hjælper med at undgå tilfældig aktivering ved et tilfældigt tryk på en knap når stemmeoptageren bæres i en taske eller en lomme. Den kan også forhindre, at stemmeoptageren ved et tilfælde stoppes under optagelse.

Indstilling af STOP-funktionen

- 1 Skub POWER/HOLD-kontakten til positionen [HOLD].

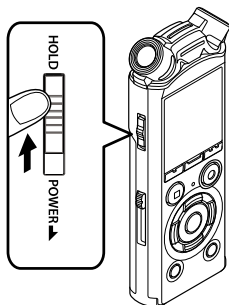

Deaktivering af STOP-funktionen

- 1 Skub POWER/HOLD-kontakten til positionen (A), som vist nedenfor.

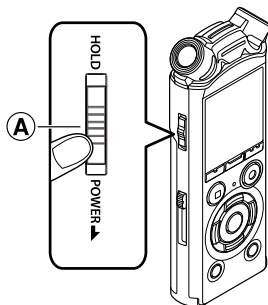

- [Hold] vises på skærmen, og optageren skifter til funktionen STOP.

BEMÆRK

- Når der trykkes på en knap i STOP-tilstanden, vises [Hold] på skærmen i 2 sekunder. Der sker intet andet.
- Hvis du indstiller STOP-tilstanden under afspilning (eller optagelse), fortsættes afspilning (eller optagelse) og andre funktioner deaktiveres. (Stemmeoptageren stopper når afspilningen standser eller optagelsen stopper, eksempelvis når der ikke er mere ledig hukommelse.)

Slå strømmen FRA

Eksisterende data, funktionsindstillinger samt indstilling af ur gemmes når der slukkes for strømmen.

1

Slå strømmen FRA

- 1 Skub **POWER/HOLD**-kontakten i pilens retning i mindst et halvt sekund.

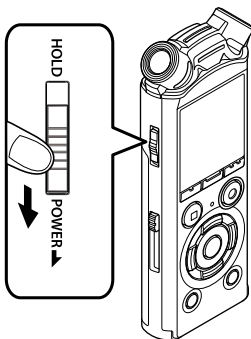

- Gengivelsens stopposition gemmes i hukommelsen, når der slukkes for strømmen.

TIP

- Hvis du slukker for strømmen når stemmeoptageren ikke er i brug, reduceres brugen af batteristrømmen.

Energisparefunktion

Når stemmeoptageren har været inaktiv i mindst 10 minutter (standardindstilling) efter den blev tændt, slukkes skærmen, og stemmeoptageren skifter automatisk til energisparefunktion (s. 68).

- Tryk på en vilkårlig knap for at afslutte energisparefunktionen.

Funktioner på skærmen [Hovedmenu]

Valg af funktion

Udover optagefunktionen har stemmeoptageren også musikafspilningsfunktioner. Vælg den ønskede funktion ved at vælge en af stemmeoptagerens funktioner.

- 1 Tryk på knappen F1 (HOVEDMENU) for at få vist skærmen [Hovedmenu], mens stemmeoptageren er i stopstilstand.**

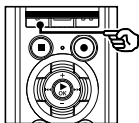

- 2 Tryk på knappen ►► eller ◀◀ for at vælge den ønskede funktion.**

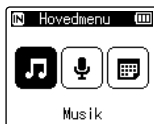
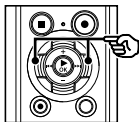

- 3 Tryk på knappen ►OK.**

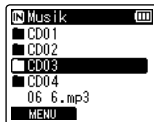
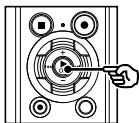

Når der er valgt [Optager]:

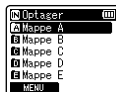

Stemmeoptageren skifter til tilstanden [Optager]. Der kan optages lyd med den indbyggede mikrofon. Filer, som er optaget med den indbyggede mikrofon, kan også gengives (☞ s. 26, s. 36).

Når der er valgt [Musik]:

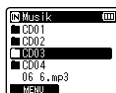

Stemmeoptageren skifter til tilstanden [Musik]. I denne tilstand kan du afspille musikfiler, som er blevet overført til stemmeoptageren (☞ s. 36).

Når der er valgt [Søg i kalender]:

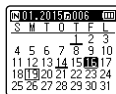

Stemmeoptageren skifter til tilstanden [Søg i kalender]. I denne tilstand kan du søge efter filer ved at specificere en optagedato (☞ s. 46).

Valg af mapper og filer

1

Valg af mapper og filer

Du kan vælge en anden mappe, mens stemmeoptageren er stoppet eller afspiller en fil. Se "**Overførsel af filer til en pc**" (s. 102) for en beskrivelse af stemmeoptagerens hierarkiske mappestruktur.

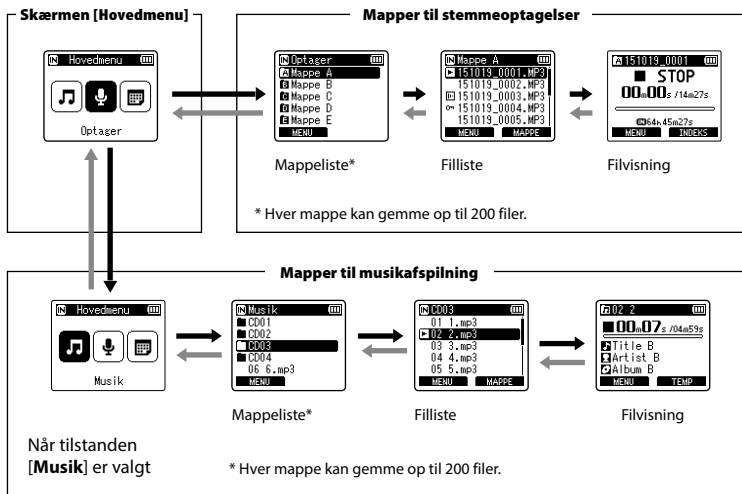

→ Frem: ► OK-knap

Hvert tryk på ► OK-knappen åbner den aktuelt valgte mappe eller fil på listen og går videre til næste (lavere) niveau i mappehierakiet. Når der vises en liste kan du gøre brug af den samme funktion ved at trykke på knappen ►►.

← Tilbage: LIST-knap

Hvert tryk på LIST-knappen går tilbage til det forrige (højere) niveau i mappehierakiet. Når der vises en liste kan du gøre brug af den samme funktion ved at trykke på knappen ◀◀.

TIP

- Når du navigerer gennem et mappehieraki, kan du trykke på LIST-knappen og holde den ned for at vende tilbage til filvisningen.

Knapperne + eller –

Bruges til at vælge en mappe eller fil.

Valg af mapper og filer

Skærmen [Hovedmenu]

Bruges til at vælge stemmeoptagerens tilstand (se s. 21).

Listevisning

Viser mapperne og filerne, som er optaget med stemmeoptageren.

Ved at trykke på **F2**-knappen (**MAPPE**) skiftes der til listevisningen for den næste mappe.

Filvisning

Viser oplysninger om den valgte fil.

Montering af stativadapter (TR2)

Brug denne adapter til at fastgøre stemmeoptageren til et stativ. Den tilpasser hullet på bagsiden af stemmeoptageren til 1/4".

1

Montering af stativadapter (TR2)

- 1 Sæt adapteren i monteringshullet på bagsiden af stemmeoptageren.

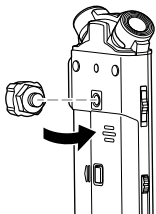

- 2 Skru adapterens skrue fast med fingrene for at fastgøre adapteren på stemmeoptageren.

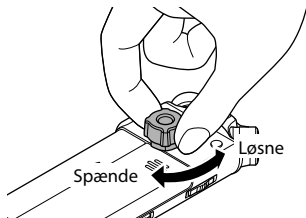

BEMÆRK

- Brug hverken en skruetrækker eller andet værktøj til at stramme skuren, når adapteren sættes på stemmeoptageren. Stemmeoptageren kan blive beskadiget.

Forholdsregler ved håndtering af adapteren

Når stemmeoptageren bruges, mens den er fastgjort på et stativ, skal den holdes fast, mens den betjenes. Hvis der trykkes hårdt på en knap, og stemmeoptageren ikke holdes fast, kan den blive beskadiget.

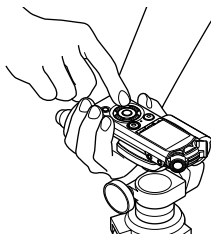

Hvis stativets monterings skrue og adapteren ikke kan skrues fra hinanden, fjernes den del, som er vist i figuren, ved hjælp af en skruetrækker i størrelsen M 10 eller et andet værktøj.

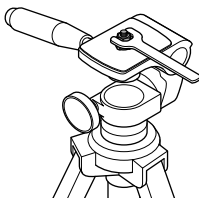

BEMÆRK

- Stram ikke skruen for meget, når adapteren sættes på stemmeoptageren. Det kan medføre skader.
- Monter aldrig andet end den dertil beregnede adapter. Stemmeoptageren kan blive beskadiget.
- Når stemmeoptageren monteres på et stativ, skal der drejes på stativets skrue drejes og ikke på stemmeoptageren.
- Fjern den dertil beregnede adapter, inden batteri/kortdækslet åbnes.

Optagelse

Optagelse

Stemmeoptageren har fem mapper ([A] til [E]), hvor de optagne filer kan gemmes. Disse mapper gør det nemt at sortere optagelserne i forskellige kategorier (som f.eks. forretning og fritid).

2

Optagelse

Grundlæggende optageprocedure

- 1 Tryk på knappen ►► eller ◄◄ på skærmen [Hovedmenu], og vælg [Optager] (se s. 21).
- 2 Tryk på knappen ►OK.
- 3 Tryk på knappen + eller – for at vælge den mappe, hvor optagelsen skal gemmes.
- 5 Ret den indbyggede mikrofon i retning af lyden, der skal optages.

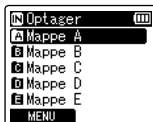
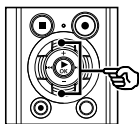

- Hver ny stemmeoptagelsesfil gemmes i den valgte mappe.

- 4 Tryk på knappen REC (●) for at gøre klar til optagelse.

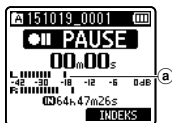
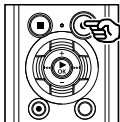

- a Niveaumåler (ændres alt efter optagelydstyrke og indstillingen af optagefunktionen)
- Optageindikatoren blinker.



- 6 Tryk på knappen ►► eller ◄◄ for at indstille optageniveauet.

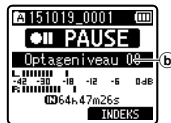
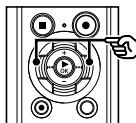

b Optageniveau

BEMÆRK

- Kontroller måleren, og juster optageniveauet, så det ikke overskrider det maksimale punkt på lydstyrkemåleren. Hvis det maksimale punkt overskrides, tænder **PEAK**-indikatoren, og optagelsens lyd kan blive forvrænget.

7 Tryk på knappen REC (●) for at starte optagelsen.

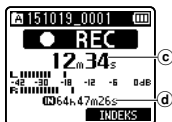
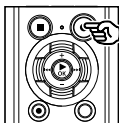

- Ⓒ Forløbet optaget
- Ⓓ Mulig resterende optagetid
- Optageindikatoren lyser.
- Hvis du optager enkelt optageindhold i starten, kan det være nyttigt, når du senere bruger funktionen [**Intro play**] (kun for modellen LS-P2). (☞ s. 67).

8 Tryk på knappen STOP (■), når du vil standse optagelsen.

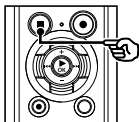

- Ⓔ Fyllængde

Lydfiler, optaget med stemmeoptageren, gives automatisk et filnavn i formatet nedenfor.

151001_0001.MP3

① ② ③

① Optagelsesdato

Angiver året, måneden og dagen for optagelsen.

② Filnummer

De tilføjede filnumre er fortløbende uanset, om der er blevet skiftet optage medie.

③ Filtypenavn

Et filtypenavn angiver, hvilket optageformat, der blev anvendt, da filen blev optaget af stemmeoptageren.

- Lineært PCM-format: **".WAV"**
- MP3-format: **".MP3"**

TIP

- [**Optagefunktion**] skal indstilles, mens stemmeoptageren er standset (☞ s. 56).
- Når du trykker på knappen REC (●), starter optagelsen, også selvom tilstanden [**Musik**] eller [**Søg i kalender**] er valgt. På den måde kan du hurtigt starte optagelsen, hvis en lejlighed pludseligt byder sig. Den optagne fil gemmes i [**Mappe A**].

BEMÆRK

- For at undgå, at begyndelsen af en optagelse udelades, skal du starte optagelsen når optageindikatoren lyser eller funktionsindikatoren vises på skærmen.
- Når den mulige, resterende optagelsestid er 60 sekunder, blinker LED-indikatoren. Den blinker hurtigere, efterhånden som den resterende tid bliver kortere (ved punkterne 30 og 10 sekunder).
- Når **[Mappen fuld]** vises kan der ikke optages mere. Hvis du vil optage mere, skal du vælge en anden mappe eller slette filer, du ikke har brug for (☞ s. 47).
- Hvis **[Hukommelse fuld]** vises, har stemmeoptageren ikke mere ledig plads. Du skal slette filer, du ikke har brug for, for at kunne optage mere (☞ s. 47).
- Når du bruger et microSD-kort i stemmeoptageren, skal du sørge for, at det ønskede optagemedie (**[Hukommelse]** eller **[microSD kort]**) er valgt (☞ s. 68).
- Behandlingsydeevnen kan være reduceret, når der gentagne gange er skrevet eller slettet data til/fra optagemediet. Hvis det er tilfældet, skal du initialisere optagemediet (☞ s. 87).

Optagelse af filer i lineært PCM-format på over 2 GB

Når du optager en fil i lineært PCM-format vil optagelsen fortsætte, selv efter filstørrelsen overstiger 2 GB.

- Dataene opdeles og gemmes i separate filer på op til 2 GB. Filerne behandles som flere filer under afspilning.
- Efter optagelse af 200 filer, der overstiger 2 GB, standser optagelsen.

Pausere/genoptage optagelsen

- 1 Tryk på knappen REC (●) under optagelse.

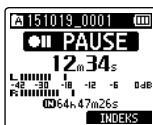
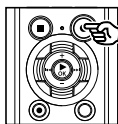

- Optagelsen sættes på pause, og den blinkende meddelelse [● | PAUSE] vises på skærmen.
 - Optagelsen stopper automatisk, når den har været på pause i mindst 60 minutter.
- 2 Tryk på knappen REC (●) igen, mens optagelsen er sat på pause.

- Optagelsen genoptages fra det sted, hvor den blev sat på pause.

Hurtig kontrol af en optagelse

- 1 Tryk på knappen ►OK under optagelse.

- Optagelsen stopper, og den fil, der lige er blevet optaget, afspilles.

Optageindstillinger

Der er forskellige optageindstillinger tilgængelige, så du kan tilpasse optagelsen til optageforholdene.

[Optageniveau] (s. 55)	Indstiller optageniveauet.
[Begrænser] (s. 56)	Indstiller korrektionsmetoden afhængigt af lydindgangen under optagelse.
[Optagefunktion] (s. 56)	Indstiller den optagne lyds kvalitet.
[Zoommikrofon] (s. 57)	Indstiller den indbyggede stereomikrofonns retning.
[Low Cut Filter] (s. 58)	Reducerer summende lyde fra udstyr som f.eks. klima anlæg og projektorer.
[Mikr. valg]* (s. 58)	Vælger om den indbyggede centermikrofon skal være tændt eller slukket.
[VCVA] (s. 59)	Indstiller udløsningsniveauet for stemmeaktiveret optagelse (VCVA).
[V-Sync. Opt] (s. 60)	Indstiller udløsningsniveauet for stemmesynkroniseret optagelse.
[Opta.situat.] (s. 31)	Bruges til at vælge en af flere forudregistrerede skabeloner for optagelsesindstillinger. Når den er valgt, kan hver skabelon skifte til flere indstillinger, tilpasset et bestemt optagelsessted eller -forhold, alt sammen med en enkelt handling.

* Kun model LS-P2

Overvågning under optagelse

Du kan overvåge optagelsen mens du laver den ved at lytte til den via hovedtelefoner, tilsluttet til stemmeoptagerens stik til hovedtelefoner (📞). Brug knapperne +/- til at justere lydstyrken for overvågning af optagelsen.

- Hovedtelefonerne er ekstraudstyr.

1 Tilslut hovedtelefonerne til stemmeoptagerens hovedtelefonstik (📞).

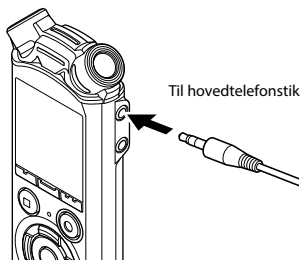

- Ændring af lydstyrken påvirker ikke optageniveauet.







BEMÆRK

- For at undgå ubehageligt høje lyde skal du indstille lydstyrken til [00], inden du tilslutter hovedtelefonerne.
- Undgå feedback ved ikke at placere hovedtelefonen nær mikrofonen under optagelsen.

Valg af den automatiske optageindstilling [Opta.situat.]

Indstilling af optagesituationen

Stemmeoptageren har forudregistrerede skabeloner med optimale indstillinger, der er tilpasset til forskellige optageanvendelser som f.eks. forelæsning og diktering. Når du vælger en af disse skabeloner, kan du indstille flere forskellige anbefalede indstillinger for din optagelse med en enkelt handling.

[Forelæsning]  LECTURE	Dette valg er egnet til optagelse med mikrofonen rettet i en bestemt retning som f.eks. på et stort mødested, hvor taleren er langt væk.
[Konference]  CONF	Velegnet til optagelse af konferencer i et stort rum og andre lyde i et stort område.
[Møde]  MEETING	Velegnet til optagelse af møder, der afholdes i et lille rum og andre lyde, der er forholdsvis tæt på.
[Diktering]  DICT	Velegnet til optagelse af din egen stemme og andre lyde, som er meget tæt på.
[Musik]  MUSIC	Velegnet til optagelse af realistisk og usædvanlig klar lyd såsom liveoptagelse af et musikinstrument eller udendørs.
[DNS]  DNS	Til talegenkendelsessoftware.

- 1 Tryk på knappen **MENU/SCENE**, og hold den nede, mens stemmeoptageren er i stopstilstand.

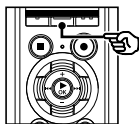

- 2 Tryk på knappen **+** eller **-** for at vælge den ønskede optagesituation.

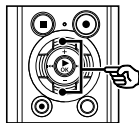

TIP

- Du kan trykke på knappen **▶▶** for at få vist indstillingerne for den valgte skabelon. Tryk på knappen **◀◀** for at gå tilbage til skærmen [Opta.situat.].

- 3 Tryk på knappen **▶ OK** for at fuldføre indstillingen.
- 4 Tryk på knappen **STOP (■)** for at afslutte valgskræmen.

Valg af den automatiske optageindstilling [Opta.situat.]

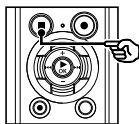

Opta.situat.

- Tryk på knappen **STOP** (■), og hold den nede, mens optageren er standset for at kontrollere betydningen af indstillingsindikatorerne.

BEMÆRK

- Indstillingerne i optagemenuen kan ikke ændres, når du har valgt **[Opta.situat.]**. Du skal vælge **[Fra]** for indstillingen **[Opta.situat.]**, før du kan bruge disse funktioner.

Forudregistrerede indstillinger for [Opta.situat.]

[Forelæsning]

[Optageniveau]	[Høj]
[Optagefunktion]	[MP3 128 kbps]
[Zoommikrofon]	[+6]
[Low Cut Filter]	[Til]
[Mikr. valg]*	[Central mik Fra]
[VCVA]	[Fra]
[V-Sync. Opt.]	[Fra]

[Konference]

[Optageniveau]	[Automatisk]
[Optagefunktion]	[MP3 128 kbps]
[Zoommikrofon]	[Fra]
[Low Cut Filter]	[Til]
[Mikr. valg]*	[Central mik Fra]
[VCVA]	[Fra]
[V-Sync. Opt.]	[Fra]

[Møde]

[Optageniveau]	[Mellem]
[Optagefunktion]	[MP3 128 kbps]
[Zoommikrofon]	[Fra]
[Low Cut Filter]	[Fra]
[Mikr. valg]*	[Central mik Fra]
[VCVA]	[Fra]
[V-Sync. Opt.]	[Fra]

Valg af den automatiske optageindstilling [Opta.situat.]

[Diktering]

[Optageniveau]	[Lav]
[Optagefunktion]	[MP3 128 kbps]
[Zoommikrofon]	[Fra]
[Low Cut Filter]	[Til]
[Mikr. valg]*	[Central mik Fra]
[VCVA]	[Fra]
[V-Sync. Opt.]	[Fra]

[Musik]

[Optageniveau]	[Lav]
[Optagefunktion]	[PCM 44,1 kHz/16 bit]
[Zoommikrofon]	[Fra]
[Low Cut Filter]	[Fra]
[Mikr. valg]*	[Central mik Til]
[VCVA]	[Fra]
[V-Sync. Opt.]	[Fra]

[DNS]

[Optageniveau]	[Lav]
[Optagefunktion]	[MP3 128 kbps]
[Zoommikrofon]	[Fra]
[Low Cut Filter]	[Fra]
[Mikr. valg]*	[Central mik Fra]
[VCVA]	[Fra]
[V-Sync. Opt.]	[Fra]

* Kun model LS-P2

Optagelse med ekstern mikrofon

Du kan optage lyd med en ekstern mikrofon eller en anden enhed, som er tilsluttet stemmeoptagerens mikrofonstik (🎤). Sæt ikke stik i og træk ikke stik ud af stemmeoptageren, mens du optager.

2

Optagelse med ekstern mikrofon

1 Tilslut en ekstern mikrofon til stemmeoptagerens mikrofonstik (🎤).



BEMÆRK

- Mikrofoner med ekstern strømforsyning kan bruges.
- Når [**Optagefunktion**] er indstillet til stereo, vil optagelse med en ekstern monomikrofon kun optage den venstre kanal (☞ s. 56).
- Når [**Optagefunktion**] er indstillet til mono, og der bruges en ekstern stereomikrofon, optages der kun input fra den venstre kanal (☞ s. 56).

2 Start optagelsen.

- Se "**Optagelse**" (☞ s. 26) for en beskrivelse af optagefunktionerne.

TIP

- Se "**Tilbehør (ekstraudstyr)**" (☞ s. 111) for en liste over eksterne mikrofoner, der er compatible.

Optagelse fra en anden tilsluttet enhed

Optagelse af lyd fra en anden enhed med optageren

Der kan optages lyd, når du har oprettet forbindelse mellem en anden enheds lydudgangsstik (hovedtelefonstik) og optagerens mikrofonstik (🎤) med tilslutningskablet KA333 (ekstraudstyr) til duplikering.

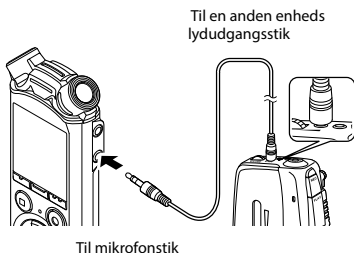

BEMÆRK

- Hvis der optages fra en tilsluttet ekstern enhed, skal der udføres en testoptagelse, og lydstyrken på den tilsluttede enhed skal tilpasses efter behov.

Optagelse af lyd fra optageren på en anden enhed

Lyden fra denne optager kan optages på en anden enhed ved at tilslutte den anden enheds lydindgangsstik (mikrofonstik) til denne optagers hovedtelefonstik med tilslutningskablet KA333 (ekstraudstyr).

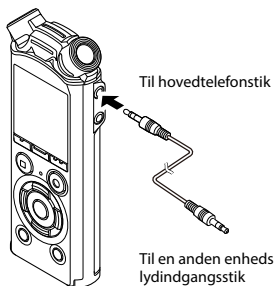

BEMÆRK

- Ændring af indstillingerne for gengivelsens lyd kvalitet på stemmeoptageren påvirker lydudgangssignalerne fra hovedtelefonstikket (☞ s. 62 til s. 64).

Gengivelse

Ud over filer, du har optaget med stemmeoptageren, kan du også afspille filer i formaterne WAV, MP3 og WMA, som er overført fra en pc.

Grundlæggende afspilningsprocedure

3



Gengivelse

- 1 Vælg filen, der skal afspilles, fra dens mappe (s. 22).

TIP

- Filerne gemmes på placeringerne, som er vist herunder.

Filer, som er optaget med den indbyggede mikrofon:

Mapperne [Optager]
(mapperne  til )



Musikfiler, som er overført fra en pc:

Mapperne [Musik]

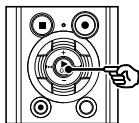
- 2 Tryk på knappen  OK for at starte afspilningen.



- Mappeindikator/filnavn
- Førløbet afspilningstid/fillængde
- Indikator for den aktuelle afspilningsposition

- 3 Tryk på knappen  eller  for at justere lydstyrken til det ønskede niveau.

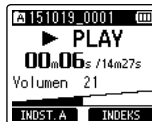
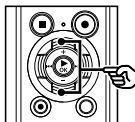

- Lydstyrken kan justeres til en indstilling til mellem [00] til [30]. Jo højere tallet er, desto højere er lydstyrken.
 - Hvis lydstyrken er indstillet for højt, kan en advarsel blive vist på skærmen.
- 4 Tryk på knappen  STOP for at stoppe afspilningen.

- Filen, som afspilles, stopper med det samme. Genoptagelsesfunktionen gemmer automatisk afspilningens stopposition i hukommelsen. Positionen gemmes, også hvis der slukkes for strømmen. Næste gang der tændes for enheden, kan afspilningen genoptages fra stoppositionen, som er gemt i hukommelsen.

Hurtig fremspoling

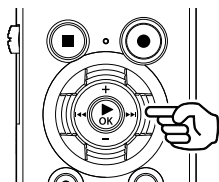

Hurtig fremspoling mens stemmeoptageren er i stoptilstand

1 Stop stemmeoptageren, tryk på knappen ►► og hold den nede.

- Hurtig fremspoling stopper, når du slipper knappen ►►. Tryk på knappen ►OK for at starte afspilningen fra den aktuelle position.

Hurtig fremspoling under afspilning

1 Tryk på knappen ►► og hold den nede under afspilning.

- Afspilningen starter fra den aktuelle position, når du slipper knappen ►►.
- Hvis der nås en indeksmarkering eller en midlertidig markering i filen, standser den hurtige fremspoling ved markeringen (☞ s. 45).
- Hurtig fremspoling standser når enden af filen nås. Tryk på knappen ►► igen og hold den nede for hurtig fremspoling fra begyndelsen af den næste fil.

Tilbagespoling

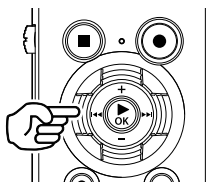

Tilbagespoling mens stemmeoptageren er i stoptilstand

1 Stop stemmeoptageren, tryk på knappen ◀◀ og hold den nede.

- Tilbagespolingen standser, når du slipper knappen ◀◀. Tryk på knappen ►OK for at starte afspilningen fra den aktuelle position.

Tilbagespoling under afspilning

1 Tryk på knappen ◀◀ og hold den nede under afspilning.

- Afspilning starter fra den aktuelle position når du slipper ◀◀-knappen.
- Hvis der nås en indeksmarkering eller en midlertidig markering, standser tilbagespolingen ved markeringen (☞ s. 45).
- Tilbagespolingen standser, når begyndelsen af filen nås. Tryk på knappen ◀◀ igen og hold den nede for tilbagespoling fra enden af den forrige fil.

Springe til starten af en fil

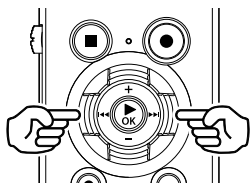

Spring til begyndelsen af den næste fil

- 1 Tryk på knappen ►►I, mens stemmeoptageren er i stoptilstand eller under afspilning.

Spring til begyndelsen af den aktuelle fil

- 1 Tryk på knappen I◄◄, mens stemmeoptageren er i stoptilstand eller under afspilning.

Spring til begyndelsen af den forrige fil

- 1 Tryk på knappen I◄◄, når afspilningspositionen er ved begyndelsen af filen.
 - Hvis du vil springe til begyndelsen af den forrige fil under afspilning, skal du trykke på knappen I◄◄ to gange efter hinanden.

BEMÆRK

- Hvis der nås en indeksermarkering eller en midlertidig markering, når der springes til begyndelsen af en fil under afspilning, starter afspilningen fra markeringens position. Når du springer til begyndelsen af en fil, mens stemmeoptageren er stoppet, ignoreres markeringen (s. 45).
- Hvis en indstilling - ud over **[Spring i fil]** - er indstillet for **[Springinterval]**, starter afspilning efter den indstillede periode er sprunget over, frem eller tilbage. Afspilningen springer ikke til begyndelsen af filen.

Afspilningsindstillinger

Du kan vælge forskellige metoder til afspilning af filer, efter forskellige situationer og ønsker.

[Afsp. stemme]¹ (ESP s. 62)	Gengiver kun stemmedelene af en optaget lydfil.
[Støjannul.]¹ (ESP s. 62)	En indstilling, der gør optagne stemmer lettere at skelne, hvis de er afdæmpede af støj fra en projektor eller lignende støj.
[Stemmebalance]¹ (ESP s. 63)	Kompenserer under afspilning for dele af optagne lydfiler med lav lydstyrke.
[Gengivefunkt.] (ESP s. 63)	Vælg mellem tre gengivefunktioner.
[Equalizer]² (ESP s. 64)	Tilpasser lyd kvaliteten efter behov.
[Springinterval] (ESP s. 65)	En nyttig funktion, der gør det nemt hurtigt at flytte afspilningspositionen og afspille korte segmenter gentagne gange.

*1 Funktionen er kun aktiv i tilstanden **[Optager]**.

*2 Funktionen er kun aktiv i tilstanden **[Musik]**.

Gengivelse gennem hovedtelefonerne

Du kan tilslutte hovedtelefonerne til stemmeoptagerens hovedtelefonstik (🎧) og dermed lytte til afspilningen.

- Hovedtelefonerne er ekstraudstyr.

1 Tilslut hovedtelefonerne til stemmeoptagerens hovedtelefonstik (🎧).

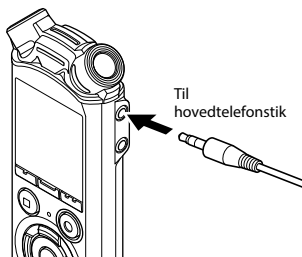

2 Tryk på knappen ► OK for at starte gengivelse.

TIP

- Der høres ingen lyd fra højttaleren, når hovedtelefonerne er tilsluttet.

BEMÆRK

- For at undgå ubehageligt høje lyde skal du indstille lydstyrken til **[00]**, inden du tilslutter hovedtelefonen.
- Undgå at skrue meget højt op for lydstyrken, når du lytter gennem hovedtelefonerne. Det kan skade hørelsen eller forårsage høretab.
- Hvis lydstyrken er indstillet for højt, kan en advarsel blive vist på skærmen.

Musikfiler

Hvis en musikfil, som er overført til stemmeoptageren, ikke kan afspilles, skal du kontrollere, at dens samplinghastighed, bitantal eller bitrate ligger inden for de understøttede områder. De forskellige kombinationer af samplinghastighed, bitantal og bitrate, som stemmeoptageren understøtter, vises nedenfor.

Filformat	Samplinghastighed	Bitantal/ bitrate
WAV-format	44,1 kHz, 48 kHz, 88,2 kHz, 96,0 kHz	16 bit, 24 bit
MP3-format	MPEG 1 lag 3: 32 kHz, 44,1 kHz, 48 kHz MPEG 2 lag 3: 16 kHz, 22,05 kHz, 24 kHz	8 til 320 kbps

- MP3-filer med variabel bitrate (konverterede enkeltstående filer med variabel bitrate) kan muligvis ikke afspilles korrekt.
- WAV-filer i lineært PCM-format er de eneste WAV-filer, som stemmeoptageren kan afspille. Afspilning af andre WAV-filer understøttes ikke.
- Selvom filformatet er kompatibelt med afspilning på optageren, understøtter optageren ikke alle dekodere.

Ændring af afspilningshastighed

Ændring af afspilningshastigheden kan være nyttigt, hvis du vil gøre en præsentation under en konference hurtigere, eller hvis du vil gøre visse dele langsommere, hvis de er vanskelige at skelne under indlæring af et nyt sprog.

1 Tryk på knappen ►OK under afspilning.

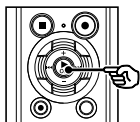

2 Tryk på knappen + eller -.

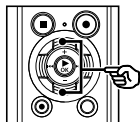

- Afspilningshastigheden kan justeres mellem [x0,5 afspilning] og [x3,5 afspilning] i trin på 0,1.
- Afspilningshastigheden øges ved at trykke på knappen + og sænkes ved at trykke på knappen -.
- Den normale afspilningshastighed genoprettes ved at vælge indstillingen [x1,0 afspilning].

3 Tryk på knappen ►OK for at fuldføre indstillingen.

Indikator for afspilningshastighed



TIP

- Når du ændrer afspilningshastigheden, er afspilningsfunktionerne såsom at standse afspilning, springe til begyndelsen af en fil samt skrive indeksemarkeringer/midlertidige markeringer, de samme som under standard afspilning.

BEMÆRK

- Ændrede indstillinger for afspilningshastighed forbliver i effekt, også efter du slukker for enheden.
- Ændring af afspilningshastigheden gør, at batteriet aflades hurtigere.

Begrænsninger ved hurtig afspilning

Afhængigt af samplingfrekvens og bitrate afspilles visse filer muligvis ikke korrekt. I dette tilfælde skal du reducere afspilningshastigheden.

ABC-gentagelse af afspilning

Stemmeoptageren har en funktion, der kan bruges til at gentage afspilningen af en del (et segment) af en fil, der afspilles. Udover gentagefunktionen A-B, som også fandtes på tidligere modeller, kan segmentet, som skal gentages, ændres under gentagelse af afspilning.

ABC gentagelse af afspilning

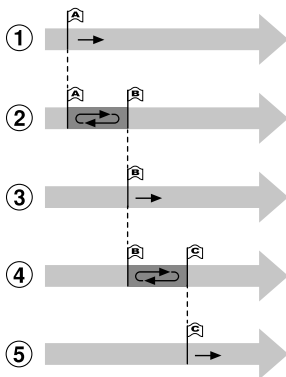

- 1 Vælg startpunktet for gentagelse af afspilning (A) under afspilning.
- 2 Når slutpunktet (B) er valgt, starter gentagelsen af afspilningen.
- 3 Når startpunktet for gentagelse af afspilning (A) slettes under gentagelsen af afspilningen, bliver segmentets slutpunkt (B) det nye startpunkt, og afspilningen fortsætter.
- 4 Når slutpunktet (C) er valgt, starter gentagelsen af afspilningen igen.
- 5 Disse trin kan gentages for at specificere et nyt segment, som skal gentages, frem til filen afslutning.

- 1 Vælg en fil til ABC-gentagelse af afspilning, og start afspilningen.
- 2 Tryk på knappen F1 (INDST. A), når afspilningen når den ønskede startposition for ABC-gentagelse af afspilning.



TIP

- Du kan ændre afspilningshastigheden (Ⓜ s. 41) og hurtig frem-/tilbagepoling (Ⓜ s. 37), når indikatoren [B] blinker.
- Hvis afspilningen når slutningen af filen mens indikatoren [C] blinker, behandles slutningen af filen som segmentets slutposition og gentagelsen af afspilningen starter.

ABC-gentagelse af afspilning

3

ABC-gentagelse af afspilning

- 3 Tryk på knappen F1 (INDST. B) igen, når afspilningen når den ønskede slutposition for ABC-gentagelse af afspilning.**



- Segment A-B er indstillet, og ABC-gentagelse af afspilning starter.

Sådan stoppes ABC-gentagelse af afspilning:

☞ Gå til trin 6

Specificering af nye start-/slutpunkter:

☞ Gå til trin 4

Specificering af nye start-/slutpunkter

- 4 Tryk på knappen F1 (ANNUL. A) under ABC-gentagelse af afspilning.**



- Segmentet A-B annulleres. [B] bliver den nye startposition, og afspilningen fortsætter.
- Du kan ændre afspilningshastigheden (☞ s. 41) og hurtig frem-/tilbagepoling (☞ s. 37).

- 5 Tryk på knappen F1 (INDST. C) ved den ønskede slutposition for ABC-gentagelse af afspilning.**



- Segmentet B-C er indstillet, og ABC-gentagelse af afspilning starter.

TIP

- Du kan gentage trin 4 og 5 efter behov for at ændre gentagelsessegmentet som ønsket.

- 6 Tryk på knappen STOP (■).**

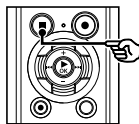

- Gengivelsen stopper. Segmentet, som er specificeret for denne funktion, sættes i pause.

BEMÆRK

- Du kan ikke ændre slutpositionen for segmentet, som skal gengives, til en position, som ligger før startpositionen.
- Du kan ikke skrive indeksemærker eller midlertidige - mærker under ABC-gentagelse af afspilning (EF s. 45).

Annulering af ABC-gentagelse af afspilning

1 Tryk på knappen F2 (ANN. ABC).



- Hvis der trykkes på denne knap, når ABC-gentagelse af afspilning er stoppes, annulleres ABC-gentagelse af afspilning.
- Hvis der trykkes på knappen under ABC-gentagelse af afspilning, annulleres funktionens indstillinger for afspilningssegmentet, og standard afspilningen forsætter.

BEMÆRK

- Hvis du ændrer filen eller skifter til en anden skærmvisning, annulleres ABC-gentagelse af afspilning.

Indeksmarkeringer/midlertidige markeringer

Hvis du skriver en indeksmarkering eller en midlertidig markering i en fil, kan du hurtigt finde den ønskede position i filen med de samme funktioner, du bruger til hurtig fremspoling, tilbagespoling eller til at springe til start af en fil. Indeksmarkeringer kan kun skrives i filer, som er oprettet med Olympus stemmeoptagere. I filer, som er oprettet med andre enheder, kan du midlertidigt gemme de ønskede positioner i hukommelsen ved hjælp af midlertidige markeringer.

Sådan skrives en indeksmarkering/ midlertidig markering

- 1 Når du har nået den ønskede position, skal du trykke på knappen F2 (INDEKS) for at skrive en indeksmarkering eller en midlertidig markering.

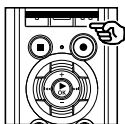

BEMÆRK

- Midlertidige mærker er midlertidige markeringer. De slettes automatisk, når du vælger en anden fil, overfører filen til en anden pc eller flytter filen til en pc.
- Du kan skrive op til 99 (16*) indeksmarkeringer/midlertidige markeringer i en enkelt fil. Meddelelsen [Indeks fuld] vises, hvis du forsøger at skrive mere end 99 (16*) markeringer.
- Du kan ikke skrive eller slette indeksmarkeringer/midlertidige markeringer i filer, der er låst af fillåsfunktionen (s. 52).

* Kun model LS-P1

Sletning af en indeksmarkering/ midlertidig markering

- 1 Vælg en fil, der indeholder indeksmarkeringer/midlertidige markeringer, du vil slette, og start afspilning.
- 2 Brug knappen ►► eller ◀◀ til at vælge de indeksmarkeringer/midlertidige markeringer, du vil slette.

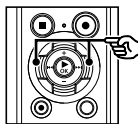

- 3 Når antallet af indeksmarkeringer/midlertidige markeringer, der skal slettes, vises (i ca. 2 sekunder), skal du trykke på knappen ERASE.
- Alle efterfølgende indeksmarkeringer/midlertidige markeringer i filen omnummereres automatisk.

Kalendersøgning

Du kan søge efter stemmefiler ved at specificere optagedatoen. Hvis du har glemt, i hvilken mappe en fil blev gemt, kan du nemt finde den med denne funktion ved at indtaste optagedatoen.

BEMÆRK

- Du kan kun søge efter filer, som er gemt i mappen [Optager].

3

Kalendersøgning

- 1 **Min stemmeoptager er i stopstilling, skal du trykke på knappen F1 (HOVEDMENU) for at få vist skærmen [Hovedmenu].**

- 2 **Tryk på knappen ►► eller ◄◄ for at vælge [Søg i kalender].**

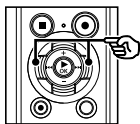

- 3 **Tryk på knappen ► OK.**

- 4 **Tryk på knappen +, -, ►► eller ◄◄ for at vælge den ønskede dato.**

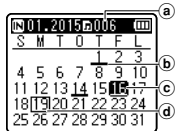
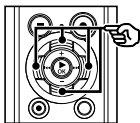

- a Antal filer, gemt (optaget) på den valgte dato
- b Dato, filen blev optaget
- c Valgt dato
- d Dags dato

- Datoer, som har gemte filer, er understregete.

►►, ◄◄ knap:

Gå til den forrige/næste dato. Tryk og hold for at springe til næste dato, hvor en fil blev optaget.

Knapperne +, -:

Gå til forrige/næste uge.

F1-, F2-knap:

Gå til forrige/næste måned.

- Tryk på knappen STOP (■) for at annullere indstillingen og gå tilbage til skærmen [Hovedmenu].

- 5 **Tryk på knappen ► OK.**

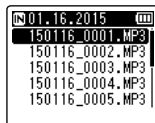
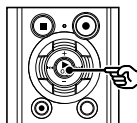

- 6 **Tryk på knappen + eller - for at vælge den ønskede fil.**

- 7 **Tryk på knappen ► OK for at starte afspilningen.**

Sletning af filer/mapper

Dette afsnit beskriver, hvordan du sletter en enkelt fil, du ikke har brug for, fra en mappe, eller sletter alle filerne i den aktuelle mappe på én gang, eller sletter en valgt mappe.

Sletning af filer

- 1 Vælg filen, du vil slette (se s. 22).
- 2 Når skærmen med filvisningen vises, skal du trykke på knappen **ERASE**, mens stemmeoptageren er i stoptilstand.

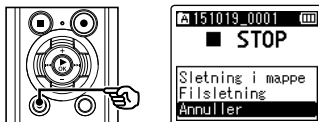

- Stemmeoptageren skifter tilbage til stoptilstand, hvis der ikke udføres en handling inden for 8 sekunder.

- 3 Tryk på knappen **+** eller **-** for at vælge [Sletning i mappe] eller [Filsletning].

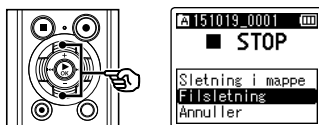

[Sletning i mappe]:

Sletter alle filer, som er gemt i den samme mappe som den valgte fil.

[Filsletning]:

Sletter kun den valgte fil.

- 4 Tryk på knappen **► OK**.

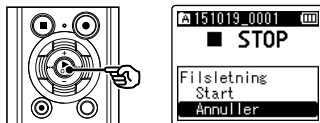

- 5 Tryk på knappen **+** for at vælge [Start].

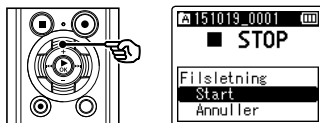

- 6 Tryk på knappen **► OK**.

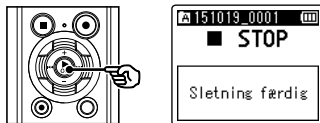

- [Sletter!] vises på skærmen, og sletningen starter. [Sletning færdig] vises, når processen er afsluttet.

Sletning af en mappe

- 1 Vælg den mappe, du vil slette (☞ s. 22).
- 2 På skærmen med mappevisningen skal du trykke på knappen ERASE, mens stemmeoptageren er i stopstilstand.

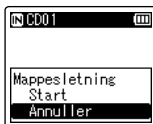
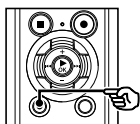

- Stemmeoptageren skifter tilbage til stopstilstand, hvis der ikke udføres en handling inden for 8 sekunder.

- 3 Tryk på knappen + for at vælge [Start].

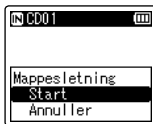
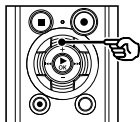

- 4 Tryk på knappen ►OK.

- [Sletter!] (Delete!) vises på skærmen, og sletningen starter. [Sletning færdig] (Delete finished) vises, når processen er afsluttet.

BEMÆRK

- Filer kan ikke gendannes efter de slettes, så vær forsigtig når du sletter en fil.
- Når der sidder et microSD-kort i stemmeoptageren, skal du kontrollere, om optagemediet, du sletter på, er [Hukommelse] (Memory) eller [microSD-kort] (☞ s. 68).
- Låste filer og skrivebeskyttede filer kan ikke slettes (☞ s. 52).
- Stemmeoptagerens standardmapper [Optager] ([MappeA] til [MappeE]) og mappen [Musik] kan ikke slettes.
- Alle undermapper i mappen [Musik] med undtagelse af mappen [Musik] kan slettes.
- Filer, som ikke kan genkendes af stemmeoptageren, bliver ikke slettet, og det gør mapperne, som indeholder disse filer, heller ikke. Stemmeoptageren skal tilsluttes en pc for at kunne slette disse filer og mapper.
- Inden du sletter en fil eller en mappe, skal du oplade eller udskifte batteriet for at sikre, at det ikke aflades før processen er fuldført. Sletningsprocessen kan tage mere end 10 sekunder at fuldføre. For at forebygge risikoen for beskadigelse af data må du aldrig forsøge at udføre en af de følgende processer, inden en sletningsproces er fuldført:
 - 1 Frakobling af AC-adapteren
 - 2 Udtagning af batteriet
 - 3 Udtagning af microSD-kortet (hvis optagemediet er indstillet til [microSD kort]).

Menu

Indstilling af menuemner

Grundlæggende betjening

Menupunkterne er arrangeret i faner, hvor du hurtigt kan indstille de ønskede funktioner ved at vælge en fane og derefter gå til den ønskede funktion i fanen. Følg trinnene herunder for at vælge et menupunkt.

- 1 Under optagelse/afspilning eller mens optageren er i stoptilstand, skal du trykke på knappen MENU/ SCENE.**

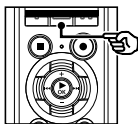

TIP

- Nogle menuer indeholder punkter, som kan indstilles under optagelse/afspilning (s. 51).

- 2 Tryk på knappen + eller – for at vælge fanen, der indeholder det punkt, du vil indstille.**

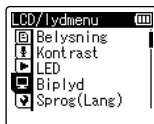
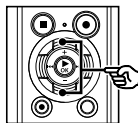

- Når du flytter markøren fra en fane til en anden, skifter den viste menuskærm.

- 3 Tryk på knappen ► OK for at flytte markøren til det ønskede indstillingsemne.**

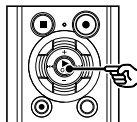

- Du kan også bruge knappen ►► til at udføre denne handling.

- 4 Tryk på knappen + eller – for at vælge det punkt, du vil indstille.**

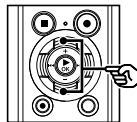

Grundlæggende betjening

5 Tryk på knappen ►OK.

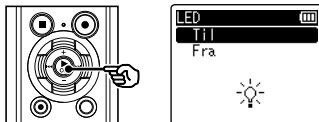

- Indstillingen for det valgte punkt vises.
- Du kan også bruge knappen ►► til at udføre denne handling.

6 Tryk på knappen + eller – for at ændre indstillingen.

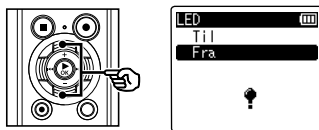

7 Tryk på knappen ►OK for at fuldføre indstillingen.

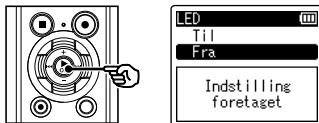

- Der vises en meddelelse, der angiver, at indstillingen er accepteret.
- Du kan annullere indstillingen og gå tilbage til den forrige skærm ved at trykke på knappen ◀◀ i stedet for knappen ►OK.

8 Tryk på knappen STOP (■) for at afslutte menu-skærmen.

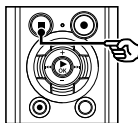

- Når menu-skærmen vises under optagelse eller afspilning, kan du trykke på knappen **MENU/SCENE** for at gå tilbage til den forrige skærm uden at afslutte optagelsen/afspilningen.

BEMÆRK

- For menuindstillinger, der udføres mens stemmeoptageren er stoppet, afslutter stemmeoptageren menuen og går tilbage til stoptilstanden, hvis der ikke udføres en anden handling indenfor 3 minutter. Det valgte indstillingsemne ændres ikke i dette tilfælde.
- For menuindstillinger, der udføres under optagelse/afspilning, afslutter stemmeoptageren menuen, hvis der ikke udføres en anden handling indenfor 8 sekunder.

Grundlæggende betjening

■ **Menupunkter, som kan indstilles under optagelse**

- Optageniveau
- Zoommikrofon
- Low Cut Filter
- VCVA
- Belysning
- LED

■ **Menupunkter, der kan indstilles under afspilning**

- Egenskab
- Støjannul.*¹
- Stemmebalance*¹
- Gengivefunkt.
- Equalizer*²
- Springinterval
- Belysning
- LED

*¹ Funktionen er kun aktiv i tilstanden [Optager].

*² Funktionen er kun aktiv i tilstanden [Musik].

Udtrækning af dele med tale fra filer [Stemmedetekt.]

Denne funktion udtrækker dele med tale fra en talefil eller en fil, som bliver optaget med stemmeoptageren.

Se "**Udtrækning af dele med tale fra filer [Stemmedetekt.]**" (☞ s. 72) for nærmere oplysninger.

Sådan forbygges tilfældig sletning af fil [Fillås]

Med fillåsfunktionen kan du låse vigtige filer for at forhindre, at de bliver slettet ved en fejltagelse. Når en fil er låst, kan den ikke slettes, heller ikke hvis funktionen til sletning af alle filer i en mappe bruges (☞ s. 47).

1 Vælg filen, du vil låse (☞ s. 22).

[Til]:

Filen er låst.

[Fra]:

Fillåsen er annulleret.

Sortering af filer [Sorter efter]

Du kan ændre afspilningsrækkefølgen for filerne i en mappe.

1 Tryk på knappen + eller – for at vælge [Filnavn], [Dato, stigende] eller [Dato, faldende].

[Filnavn]:

Sorterer automatisk filerne efter navn.

[Dato, stigende]:

Sorterer automatisk filerne efter dato (optagetidspunkt/-dato) fra ældste til nyeste fil.

[Dato, faldende]:

Sorterer automatisk filerne efter dato (optagetidspunkt/-dato) fra nyeste til ældste fil.

2 Tryk på knappen + eller – for at vælge [Optager] eller [Musik].

[Optager]:

Sorterer alle filerne i mappen

[Optager].

[Musik]:

Sorterer alle filerne i mappen [Musik].

BEMÆRK

- Når [Filnavn] er valgt, vises en liste med filerne sorteret efter filnavnet, baseret på de første 20 tegn i hvert navn.

Flytning/kopiering af filer [Flyt/kopier]

Filer, som er gemt i den interne hukommelse eller på et microSD-kort kan flyttes eller kopieres i hukommelsen.

Se "**Flytning/kopiering af filer [Flyt/kopier]**" (☞ s. 74) for oplysninger om proceduren.

Opdeling af filer [Fildeling]

Store filer eller filer med lang optagelseslængde kan deles, så de er nemmere at styre og redigere.

Se "**Opdeling af filer [Fildeling]**" (☞ s. 77) for oplysninger om proceduren.

Delvis sletning af filer [Delvis slet]

Du kan slette unødvendige dele af en fil. Se "**Delvis sletning af filer [Delvis slet]**" (☞ s. 79) for oplysninger om proceduren.

Beskæring af en fil [Trimning]

En fil kan beskæres ned til den ønskede del og derefter gemmes igen.

Se "**Beskæring af en file [Trimning]**" (☞ s. 81) for oplysninger om proceduren.

! Kun model LS-P2

Førgelse af den samlede lydstyrke for en fil [Normalisering]

Øg det samlede lydstyrkeniveau, indtil det højeste lydstyrkeniveau i den optagede fil bliver grænseværdien for ingen klipning (ingen forvrængning), og gem derefter som ny fil.

! Kun model LS-P2

1 Tryk på knappen + for at vælge [Start].

TIP

- Filen tildeles navnet "**Filnavn_2**" efter redigering.

BEMÆRK

- Kun filer i formatet PCM, som er optaget på stemmeoptageren, kan redigeres.
- Normaliseringseffekten kan muligvis ikke opnås for følgende filer.
 - Filer, som oprindeligt blev optaget med højt lydstyrkeniveau.
 - Filer, hvori der er optaget pludselige høje lyde.
 - Filer med store variationer i lydstyrkeniveauet.

Visning af fil- eller mappeoplysninger [Egenskab]

Du kan få vist oplysningerne om en file eller en mappe fra en menuskærm.

Filoplysninger

1 Tryk på knappen + eller – for at skifte skærmen.

- Der vises oplysninger om punkterne [Navn], [Dato], [Størrelse], [Bitrate]^{*1}, [Kunstner]^{*2} og [Album]^{*2}.

*1 Hvis du har valgt en fil i et lineært PCM-format, vil punktet [Bitrate] vise samplingfrekvensen og bitantallet.

*2 Hvis filen ikke har nogen kodeoplysninger vises [UKENDT_KUNSTNER] og [UKENDT_ALBUM].

Mappeoplysninger

1 Tryk på knappen + eller – for at skifte skærmen.

- Der vises oplysninger om punkterne [Navn], [Fil] (antallet af filer) og [Mappe] (antallet af mapper).
- Punktet [Mappe] vises ikke i tilstanden [Optager].
- Det viste antal filer omfatter ikke filer i formater, som ikke genkendes at stemmeoptageren.

Optagemenu [Optagemenu]

Valg af optageniveau [Optageniveau]

Du kan ændre optageniveauet (følsomheden) efter behov, som det måtte være nødvendigt for din optagelsessituation.

[Høj]:

Højeste optagefølsomhed. Eget til optagelse af forelæsninger, store konferencer og andre situationer med lydkilder, der er langt væk eller svage.

[Mellem]:

Eget til optagelse af diskussioner og små gruppemøder.

[Lav]:

Laveste optagefølsomhed. Eget til optagelse af diktering.

[Manuel]:

Giver dig mulighed for at indstille optagefølsomheden manuelt og vælge blandt 30 niveauer.

[Automatisk]:

Optageniveauet skifter altid automatisk afhængigt af indgangslydens styrke. Eget til at optage alle typer lyd.

TIP

- For at kunne optage talerens stemme tydeligt, skal du indstille **[Optageniveau]** til **[Lav]** og placere stemmeoptagerens indbyggede mikrofon nær talerens mund (5 til 10 cm væk).

BEMÆRK

- Når **[Optageniveau]** er indstillet til andet end **[Manuel]**, tilpasses optageniveauet automatisk, men der kan opstå støj, hvis der optages en meget høj lyd.

Justering af optageniveauet

- 1 Justér optageniveauet ved at trykke på knappen ►► eller ◄◄ under optagelse, eller når optagelsen er sat på pause.

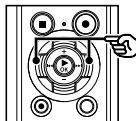

- Forøgelse af tallet for **[Optageniveau]** øger optageniveauet, og flytter niveaumålerens placering.

BEMÆRK

- Hvis **[OV]** vises, vil lyden, som optages, være forvrænget. Justér optageniveauet, så **[OV]** ikke vises.

Reducering af klipning [Begrænser]

Reducerer automatisk klipning pga. for høje lyde under optagelse.

[Musik]:

Vælg denne indstilling for klar lydstyrke. Denne indstilling er egnet til musioptagelser.

[Tale]:

Vælg denne indstilling for at udligne lydstyrken. Lyde kan optages på et forudbestemt niveau for at generere udlignede optagelser. Denne indstilling er egnet til optagelser af tale.

[Fra]:

Brug denne position til at justere lydstyrkeniveauet uden at bruge korrektionsfunktionen.

BEMÆRK

- Denne funktion er kun tilgængelig, når [Optageniveau] er indstillet til [Manuel] (☞ s. 55).
- Hvis lydindgangsniveauet er for højt, kan der opstå støj, også selvom du har valgt [Musik] eller [Tale]. Der kan også ske, at PEAK-indikatoren, som indikerer højt indgangsniveau, ikke tænder. Vi anbefaler, at du afprøver optagefunktionen og lydstyrken, før du bruger enheden, for at sikre en vellykket optagelse.

Indstilling af optagetilstand [Optagefunktion]

Du kan prioritere lyd kvaliteten over optagelseslængden. Vælg optagetilstanden, der passer bedst til din optagelsessituation.

1 Tryk på knappen + eller – for at vælge optageformat.

[PCM]:

Dette er et ukomprimeret lydformat, som bruges til musik-CD'er m.v.

[MP3]:

Dette er en standard kompressionsmåde. Filstørrelser i dette format er mindre end i PCM-formatet.

2 Tryk på knappen + eller – for at vælge optagehastighed.

Når der er valgt [PCM]:

[96.0kHz/24bit]

[88.2kHz/24bit]

[48.0kHz/16bit]

[44.1kHz/16bit]

[44.1kHz mono]*

Når der er valgt [MP3]:

[320kbps]

[128kbps]

[64kbps mono]*

* Monooptagelse

TIP

- Lydkvaliteten øges i takt med at optagehastigheden sænkes.
- Indstilling af en højre optagehastighed. Kontroller, at du har tilstrækkelig med ledig hukommelse, inden du optager.
- For at kunne optage konferencer og præsentationer tydeligt, anbefales det at indstille **[Optagefunktion]** tilnoget andet end **[mono]**.

BEMÆRK

- Når **[Optagefunktion]** er indstillet til stereo, vil optagelse med en tilsluttet monomikrofon kun optage den venstre kanal.

Valg af mikrofonens retningsindstilling [Zoommikrofon]

Stemmeoptagerens indbyggede stereomikrofon kan retningsindstilles fra stereoptagelse med bred dækning til præcist retningsorienteret optagelse.

- 1 Tryk på knappen + eller – for at justere den indbyggede stereomikrofons retning.

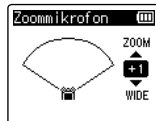
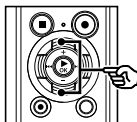

- Knappen + øger retningsindstillingens præcision.
- Knappen – bruges til indstilling af optagelser med bredere stereodækning.
- Hvis retningsindstillingens præcision reduceres, og optagelsens lydfelt gøres bredere, opnår man optagelser med en større stereoeffekt.
- Indstillingen kan justeres til mellem **[-3]** og **[+6]**.

Funktionen zoommikrofon

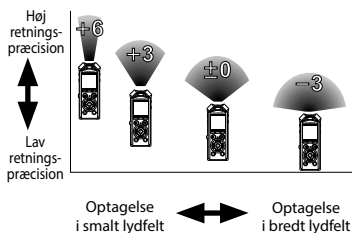

BEMÆRK

- Funktionen [**Zoommikrofon**] er indstillet, så dens ydelse er optimeret, når den bruges med stemmeoptagerens indbyggede stereomikrofon. Bemærk venligst, at normal optagelse eventuelt ikke længere er mulig, hvis der anvendes en særskilt indkøbt mikrofon, eller hvis der optages med en anden enhed ved hjælp af et forbindelseskabel.
- Brug af funktionen [**Zoommikrofon**] gør, at batteriet aflades hurtigere.

Reducering af støj under optagelse [Low Cut Filter]

Med stemmeoptagerens low cut filter kan du lave optagelser, der reducerer summende lyde fra klima anlæg eller lavfrekvenslyde fra udstyr som f.eks. projektorer.

- [Til]: Slår low cut filter til.
- [Fra]: Slår low cut filter fra.

Valg af systemet med tre mikrofoner [Mikr. valg]

Du kan vælge, om den indbyggede centermikrofon skal være tændt eller slukket.

! Kun model LS-P2

- [Central mik Til]: Giver den indbyggede centermikrofon mulighed for at optage med tre mikrofoner.
- [Central mik Fra]: Indstiller den indbyggede centermikrofon til kun at optage med den indbyggede stereomikrofon.

Stemmeaktiveret optagefunktion [VCVA]

Den stemmeaktiverede optagefunktion (VCVA) starter automatisk optagelsen, når en lyd, der er højere end et forudindstillet aktiveringsniveau, detekteres, og pauserer automatisk optagelsen, når lydstyrkens niveau falder under dette niveau. Brug denne funktion til automatisk at udelade unødvendige lydløse segmenter under optagelsen (som f.eks. længere pauser med stilhed under konferencer) og dermed spare plads i hukommelsen.

[Til]:

Slår VCVA til. Du kan justere stemmens aktiveringsniveau for VCVA.

[Fra]:

Slår VCVA fra. Går tilbage til standardoptagelse.

Justering af stemmens aktiveringsniveau for stemmeaktiveret optagelse

1 Tryk på knappen REC (●) for at starte optagelsen.

- Optagelsen pauseres automatisk ca. 1 sekund efter, at den optagne lyd falder under niveauet, der er indstillet for aktiveringen.

Den blinkende meddelelse [Standby] vises på skærmen. Optageindikatoren lyser, når optagelsen er aktiveret og blinker, når optagelsen er sat på pause.

2 Tryk på knappen ►► eller ◀◀ for at justere stemmens aktiveringsniveau.

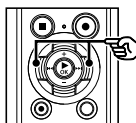

- a) Stemmens aktiveringsniveau (flyttes til venstre/højre for at stemme overens med det indstillede niveau)
 - b) Niveaumåler (ændres i forhold til styrken af den optagne lyd)
- Indstillingen kan justeres til mellem [01] og [23].

TIP

- Hvis tallet for indstillingen øges, øges aktiveringsfølsomheden for VCVA, således at svagere lyde vil aktivere optagelsesstart.
- Justér stemmens aktiveringsniveau (VCVA), så det passer til optagelsesforholdene (for at modvirke høje niveauer af omgivende støj eller lignende).
- For at undgå optagelsesfejl anbefales det først at udføre en testoptagelse, så du kan justere stemmens aktiveringsniveau.
- Du kan ændre optageniveauet (☞ s. 55) under VCVA-optagelse i **[Manuel]** ved at trykke på knappen **F1**. Stemmeoptageren skifter til reguleringstilstand for optagelydstyrke. Tryk på knappen **F1** igen for at gå tilbage til justeringstilstanden for stemmens aktiveringsniveau.

BEMÆRK

- Den følgende funktion er deaktiveret, når funktionen **[VCVA]** er i brug:
 - **[V-Sync. Opt]**
 - **[Med optagelse]** (☞ s. 72)

Stemmesynkroniseret optagefunktion [V-Sync. Opt.]

Den stemmeaktiverede optagefunktion (VCVA) starter automatisk optagelsen, når en lyd, der er højere end stemmens synkroniserede optageniveau (detekteringsniveau), detekteres, og stopper automatisk optagelsen, når lydstyrkeniveauet falder. Når du kopierer musik fra en anden enhed, der er tilsluttet til stemmeoptageren, kan du bruge den stemmeaktiverede optagefunktion til at detektere de stille intervaller mellem musiknumre og gemme hvert nummer som en separat fil.

[1sekund], [2sekunder], [3sekunder],

[5sekunder]:

Indstil detekteringstiden.

Stemmeoptageren skifter til standby, når lyden (optageniveauet), er under det forudindstillede niveau i en periode på mindst den indstillede detekteringstid.

[Fra]:

Optagelsen udføres normalt.

Justering af stemmens synkroniseringsniveau for optagelse med stemmesynkronisering

**1 Tryk på knappen REC (●) for at
gøre klar til optagelse.**

**2 Tryk på knappen ►► eller
◄◄ for at justere stemmens
synkroniseringsniveau.**

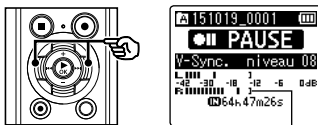

Stemmens synkroniseringsniveau
(flyttes til venstre/højre for at stemme
overens med det indstillede niveau)

- Stemmens synkroniseringsniveau kan justeres til en indstilling mellem [01] og [23].
- Hvis tallet for indstillingen øges, øges aktiveringsfølsomheden, således at svagere lyde vil aktivere optagesstart.

TIP

- Du kan ændre optageniveauet (s. 55) under stemmesynkronisering i [Manuel] ved at trykke på knappen **F1**. Stemmeoptageren skifter til reguleringstilstand for optagelydstyrke. Tryk på knappen **F1** igen for at gå tilbage til justering af stemmesynkroniseringens lydstyrkejustering

3 Tryk på knappen REC (●) igen.

- Den blinkende meddelelse [Standby] vises på skærmen, og optageindikatoren blinker.
- Optagelsen starter automatisk, hvis lyden er højere end stemmens synkroniseringsniveau.

TIP

- Stemmeoptageren afbryder automatisk optagelsen og vender tilbage til standbytilstanden, når lyden er under stemmens synkroniseringsniveau i en periode på mindst den indstillede detektionstid. Hver gang stemmeoptageren går i standbytilstand, lukkes den aktuelle fil. Optagelsen fortsætter i en ny fil, næste gang der registreres lyd.
- Tryk på knappen **STOP (■)** for at afslutte en session med stemmesynkroniseret optagelse.

BEMÆRK

- Følgende funktion er deaktiveret, når funktionen [V-Sync. Opt.] er i brug:
 - [VCVA] (s. 59)
 - [Med optagelse] (s. 72)

Gengivemenu [Gengivemenu]

Overspringning af ikke-stemmedele under gengivelse [Afsp. stemme]

Når **[Afsp. stemme]** er aktiveret, kan du kun afspille de dele af den optagne fil, som indholder talte ord.

BEMÆRK

- Delene med tale i filen skal først trækkes ud (se s. 72).
- Funktionen **[Afsp. stemme]** er kun aktiveret i tilstanden **[Optager]**.

[Til]:

Springer automatisk over dele uden tale i filen og afspiller kun dele med tale.

[Fra]:

Stemmegengivelsesfunktionen er deaktiveret.

Reducering af støj under afspilning [Støjannul.]

Brug funktionen **[Støjannul.]** til at reducere støj, når det er vanskeligt at skelne en stemme.

[Høj][Lav]:

Reducerer omgivende støj og skaber en afspilning med en højere lyd kvalitet.

[Fra]:

Støjannulleringsfunktionen er deaktiveret.

BEMÆRK

- Funktionen **[Støjannul.]** er kun aktiveret i tilstanden **[Optager]**.
- Brug af funktionen **[Støjannul.]** gør, at batteriet aflades hurtigere.

Justering af dele med lav lydstyrke under afspilning [Stemmebalance]

Fjerner lav- og højfrekvenskomponenter og kompenserer dele med lav lydstyrke under gengivelse.

Den kan bruges til at gøre dele af en samtale med lav lydstyrke, eller anden optaget lyd, højere og klarere.

[Til]:

Justerer dele med lav lydstyrke i lydfiler under gengivelse og gør dem højere.

[Fra]:

Funktionen for stemmebalance er deaktiveret.

BEMÆRK

- [Stemmebalance] er kun aktiveret i tilstanden [Optager].
- Brug af funktionen [Stemmebalance] gør, at batteriet aflades hurtigere.

Valg af afspilningsfunktioner [Gengivefunkt.]

Der er flere forskellige gengivefunktioner tilgængelige til forskellige lyttestile.

1 Tryk på knappen + eller – for at vælge [Optager] eller [Musik].

Når [Optager] er valgt

2 Tryk på knappen + eller – for at vælge [Fil] eller [Mappe].

[Fil]:

Standser afspilningen, når den aktuelle fil er færdigafspillet.

[Mappe]:

Afspiller alle filer i den aktuelle mappe efter hinanden, og standser afspilningen når den sidste fil i mappen er færdigafspillet.

Når [Musik] er valgt

2 Tryk på knappen + eller – for at vælge [Gengiveområde], [Gentag] eller [Vilkårlig].

[Gengiveområde]:

Giver dig mulighed for at angive en række filer til afspilning.

[Gentag]:

Gentager afspilningen af filerne i det valgte område.

[Vilkårlig]:

Afspiller filerne i det valgte område i vilkårlig rækkefølge.

3 Tryk på knappen + eller – for at vælge en indstilling.

Når der er valgt [Gengiveområde]:

[Fil], [Mappe], [Alt]:

Specificer rækken af filer, der skal afspilles.

Når der er valgt [Gentag] eller [Vilkårlig]:

[Til]:

Afspilningen af filerne i det specificerede område gentages, eller de afspilles vilkårligt.

[Fra]:

Annullerer gentagen eller vilkårlig afspilning.

BEMÆRK

- Når [Gengiveområde] er indstillet til [Fil], blinker [Slut] på skærmen i 2 sekunder, efter den sidste fil i mappen er færdigafspillet. Derefter stopper afspilningen ved startpositionen for den sidste fil.
- Når [Gengiveområde] er indstillet til [Mappe], blinker [Slut] på skærmen i 2 sekunder, efter den sidste fil i mappen er færdigafspillet. Derefter stopper afspilningen ved startpositionen for den første fil i mappen.
- Når [Gengiveområde] er indstillet til [Alt], afspilles den første fil i den næste mappe, når den sidste fil i den aktuelle mappe er færdigafspillet. Når afspilningen når til slutningen på den sidste fil i stemmeoptageren, blinker [Slut] på skærmen i 2 sekunder, derefter stopper afspilningen ved startpositionen for den første fil i stemmeoptageren.

Ændring af musikkens lyd kvalitet [Equalizer]

Stemmeoptagerens equalizer-indstillinger kan ændres med henblik på at tilpasse lyd kvaliteten af musik efter behov.

Når [Bruger] er valgt

1 Tryk på knappen ►►I.

2 Tryk på knappen ►►I eller I◀◀ for at vælge et frekvensbånd.

- Du kan indstille forskellige niveauer for frekvensbåndene [60 Hz], [250 Hz], [1 kHz], [4 kHz] og [12 kHz].

3 Tryk på knappen + eller – for at indstille et niveau.

- Niveauerne kan indstilles til værdier mellem [–6] og [+6] i trin på 1 dB.
- Når en niveauintstilling øges, fremhæves det pågældende frekvensbånd.
- Hvis du vil skifte til et andet frekvensbånd, skal du gentage trin 2 og 3.

BEMÆRK

- Funktionen [Equalizer] er kun aktiveret i tilstanden [Musik].

Indstilling af interval, der springes over [Springinterval]

Med funktionen [Springinterval] kan du springe et forudindstillet antal spring frem (spring frem) eller tilbage (spring tilbage) i en fil under afspilning. Det kan være nyttigt, hvis du hurtigt vil flytte afspilningspositionen eller ved gentagen afspilning af et kort segment.

1 Tryk på knappen + eller – for at vælge [Spring frem] eller [Spring tilbage].

[Spring frem]:

Starter afspilningen efter at have flyttet afspilningspositionen det indstillede antal frem.

[Spring tilbage]:

Starter afspilningen efter at have flyttet afspilningspositionen det indstillede antal tilbage.

2 Tryk på knappen + eller – for at vælge en indstilling.

Når der er valgt [Spring frem]:

[Spring i fil], [10sek. spring],
[30sek. spring], [1 min. spring],
[5min. spring], [10min. spring]

Når der er valgt [Spring tilbage]:

[Spring i fil], [1sek. spring] til
[3sek. spring], [5sek. spring],
[10sek. spring], [30sek. spring],
[1min. spring], [5min. spring]

BEMÆRK

- Når der springes frem/tilbage over et stykke, der skal springes over, som indeholder en indekssmarkering/ midlertidig markering eller startpositionen for en fil, standses der ved denne markering eller ved startpositionen.

Afspilning med spring frem/tilbage

1 Tryk på knappen ► OK for at starte afspilningen.

2 Tryk på knappen ►► eller ◀◀ under afspilning.

- Afspilningen starter, efter du har sprunget frem eller tilbage med det indstillede interval.

LCD/lydmenu [LCD/lydmenu]

4

LCD/lydmenu [LCD/lydmenu]

Indstilling af baggrundsbelysning [Belysning]

Skærmens baggrundsbelysning slås til i en forudindstillet periode når du trykker på en knap.

[5sekunder], [10sekunder],
[30sekunder], [1minut]:

Indstil det tidsrum, som baggrundsbelysningen skal være tændt.

[Fra]:
Deaktiverer baggrundsbelysningen.

Justering af kontrasten [Kontrast]

Du kan justere skærmens kontrast til 12 forskellige niveauer.

- Indstillingen kan justeres til mellem [01] og [12].

Indstilling af LED-indikatoren [LED]

Du kan indstille LED-indikatoren, så den ikke tændes.

[Til]:
LED-indikatoren tændes.

[Fra]:
LED-indikatoren forbliver slukket.

TIP

- Selvom du indstiller [LED] til [Fra], så vil LED-indikatoren blinke, mens der overføres filer mellem stemmeoptageren og en pc.

Slå bilyd Til/fra [Bilyd]

Stemmeoptageren udsender bilyde, når du trykker på knapperne, eller for at udsende en advarsel ved en funktionsfejl. Du kan vælge, om stemmeoptageren skal udsende disse bilyde.

[Til]:
Aktiverer bilyde.

[Fra]:
Deaktiverer bilyde.

Ændring af skærmens sprog [Sprog(Lang)]

Du kan vælge, hvilket sprog der skal bruges på stemmeoptagerens skærm.

- [Čeština], [Dansk], [Deutsch], [English], [Español], [Français], [Italiano], [Nederlands], [Polski], [Русский], [Svenska], [繁體中文].

TIP

- Sprogene, som kan vælges, varierer alt afhængigt af, hvor stemmeoptageren blev købt.

Indstilling af talevejledning [Talevejledning]

Denne funktion giver en talevejledning om optagerens funktioner.

Se "**Indstilling af talevejledning [Talevejledning]**" (☞ s. 83) for oplysninger om proceduren.

Kun model LS-P2

Automatisk gengivelse af filernes begyndelse [Intro Play]

Hver gang du vælger en fil på skærmen med fillisten, kan stemmeoptageren automatisk afspille et par sekunder af filens begyndelse. Denne funktion er praktisk, når du søger efter en fil, fordi den giver dig mulighed for at kontrollere filernes indhold.

Kun model LS-P2

[3sekunder], **[5sekunder]**, **[10sekunder]**:

Hver gang du vælger en fil, afspilles begyndelsen automatisk.

[Fra]:

Slukker **[Intro Play]**.

Valg af højtalerudgang [Højtaler]

Du kan vælge, om den indbyggede mikrofon skal være slået til eller fra, når hovedtelefonerne ikke er tilsluttet. Hvis den er indstillet til **[Fra]**, udsendes lyden ikke gennem højtalerne, heller ikke hvis hovedtelefonerne utilsigtet frakobles. Brug denne indstilling til at undgå at forstyrre andre i offentlige transportmidler.

[Til]:

Stemmeoptagerens afspilningslyd udsendes gennem hovedtelefonerne, når de er tilsluttede, eller fra den indbyggede højtaler, når hovedtelefonerne ikke er tilsluttet.

[Fra]:

Stemmeoptagerens afspilningslyd udsendes ikke gennem den indbyggede højtaler, heller ikke hvis hovedtelefonerne frakobles.

Enhedsmenu [Maskinens menu]

Valg af optagemedie [Hukomm.valg]

Når der er et microSD-kort i stemmeoptageren, kan du vælge, om du vil optage på den indbyggede hukommelse eller på microSD-kortet (☞ s. 17).

[Hukommelse]:

Optager på stemmeoptagerens indbyggede hukommelse.

[microSD kort]:

Optager på microSD-kortet.

Indstilling af energisparefunktion [Strømspare]

Stemmeoptageren slukker automatisk, når et forudindstillet tidsrum er udløbet, når stemmeoptageren er inaktiv stemmeoptager efter den blev tændt.

[5minutter], [10minutter], [30minutter],

[1time]:

Vælg det ønskede tidsrum.

[Fra]:

Deaktiverer energisparefunktionen. Bemærk, at batteriet aflades hurtigt, hvis stemmeoptageren efterlades tændt.

Indstilling af batteritype [Batteri]

Indstil batteritypen til den type batteri, du bruger.

[Ni-MH]:

Vælg denne indstilling, når du bruger et genopladeligt Olympus Ni-MH batteri (model BR404).

[Alkaline]:

Vælg denne indstilling, når du bruger et alkalisk tørcelebatteri.

Enhedsmenu [Maskinens menu]

Indstilling af tid/dato [Tid & dato]

Hvis du indstiller dato og tid, kan du i oplysningerne om hver enkelt fil, som du kan åbne i [Egenskab] i menuen, se hvornår en fil er blevet optaget.

- 1 Tryk på knappen ►► eller ◀◀ for at vælge det ønskede indstillingsemne.

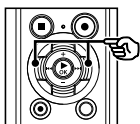

- 2 Tryk på knappen + eller - for at ændre tallet.

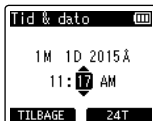
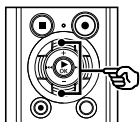

- Hvis du vil ændre indstillingen for en anden funktion, skal du trykke på knappen ►► eller ◀◀ for at flytte den blinkende markør, og derefter trykke på knappen + eller - for at ændre tallet.

- 3 Tryk på knappen ►OK for at fuldføre indstillingen.

TIP

- Hver gang du trykker på knappen F2 under indstilling af timer eller minutter, skifter visningen mellem AM/PM og 24-timers format.

Eksempel: 10:38 PM

10:38 PM (standardformat) ↔ 22:38

- Hver gang du trykker på knappen F2 under indstilling af år, måned eller dato, skifter visningen mellem forskellige formater for datovisning.

Eksempel: March 24, 2015

3M 24D 2015Å (standardformat)

↓
24D 3M 2015Å

↓
2015Å 3M 24D

BEMÆRK

- Hvis batterierne fjernes fra stemmeoptageren, vises skærmen [Tid & dato] automatisk, når der tændes for strømmen.
- Hvis stemmeoptageren ikke bruges i en længere periode, skal dato og tid genindtastes, hvis batteriet aflades.

Tilslutning af en Bluetooth-enhed [Bluetooth]

Denne funktion er kompatibel med Bluetooth ver. 2.1+EDR, og giver dig mulighed for at tilslutte stemmeoptageren til en enhed, som er kompatibel med samme standard.

Se "**Inden du bruger Bluetooth-funktionen**" (☞ s. 89) for nærmere oplysninger.

? Kun model LS-P2

Indstilling af USB-tilslutning [USB indstill.]

Med indstillingen [PC] kan du oprette forbindelse til en pc for at overføre filer. Indstillingen [AC adapter] giver dig mulighed for at tilslutte stemmeoptageren til en AC adapter med USB-tilslutning (model A514; ekstraudstyr) eller en pc for at oplade det genopladelige batteri. Du kan ændre indstillingen for USB-klassen afhængigt af de forskellige USB-applikationer.

Se "**Indstilling af USB-tilslutning [USB indstill.]**" (☞ s. 85) for oplysninger om proceduren.

Gendannelse af standardindstillinger [Nulstil]

Funktionen [Nulstil] gendanner alle stemmeoptagerens funktioner til deres oprindelige indstillinger (fabriksstandard). Tidsindstilling og filnummer forbliver de samme.

1 Tryk på knappen + for at vælge [Start].

Optagemenu:

Optageniveau: Manuel

Begrænser: Musik

Optagefunktion: PCM: 44,1 kHz/16 bit

Zoommikrofon: Fra

Low Cut Filter: Fra

Mikr. valg³: Central mik Til

VCVA: Fra

V-Sync Opt: fra

Opta.situat: Fra

Play Menu:

Afsp. stemme¹: Fra

Støjannul.¹: Fra

Stemmebalance¹: Fra

Gengivefunkt.:

Optager:

Gengiveområde/Fil

Musik:

Gengiveområde/Mappe

Gentag/Fra

Vilkårlig/Fra

Equalizer²: Fra

Springinterval:

Spring frem: Spring i fil

Spring tilbage: Spring i fil

LCD/lydmenu:

Belysning: 10 sec.
Kontrast: Level 06
LED: Til
Bilyd: Til
Sprog: Engelsk
Talevejledning³:
Til/Fra: Til
Hastighed: 3
Volumen: 3
Intro Play³: Fra
Højtaler: Til

Maskinens menu:

Hukomm. valg.: Indbygget
hukommelse
Strømspare: 10 min.
Batteri: Ni-MH
USB-indstill.:
USB-tilslutn.: PC
USB-klasse: Lagringsklasse

- *1 Funktion er kun aktiveret i tilstanden **[Optager]**.
- *2 Funktionen er kun aktiveret i tilstanden **[Musik]**.
- *3 Kun model LS-P2

Formatering af et optagemedie [Formater]

Formatering af et optagemedie sletter alle eksisterende filer på det. Sørg for at overføre alle vigtige filer til en pc inden formatering.

Se "**Formatering af et optagemedie [Formater]**" (☞ s. 87) for oplysninger om proceduren.

Sådan tjekkes oplysninger om optagemediet [Hukomm.info]

Du kan få vist kapacitet og ledig plads på optagemediet fra en menuskærm.

BEMÆRK

- Noget af et optagemedies kapacitet bruges som et administrativt område, dvs. at den faktiske kapacitet altid vil være lidt mindre end den viste kapacitet.

Sådan tjekkes oplysninger om stemmeoptageren [Systeminfo.]

Du kan få vist oplysninger om stemmeoptageren fra en menuskærm.

- Oplysninger om stemmeoptagerens **[Model]**, **[Version]** (systemversion) og **[Serie nr.]** vises.

Udtrækning af dele med tale fra filer [Stemmedetekt.]

Denne funktion udtrækker dele med tale fra en talefil eller en fil, som bliver optaget med stemmeoptageren.

BEMÆRK

- Funktionen [Stemmedetekt.] kan kun bruges i tilstanden [Optager].
- Vælg først en mappe mellem [F1] og [E1] i mappen [Optager] for at udtrække taledelen fra gemte filer.

4

Udtrækning af dele med tale fra filer [Stemmedetekt.]

- 1 Tryk på knappen MENU/SCENE, mens stemmeoptageren er i stopstilstand.
- 2 Tryk på knappen ►OK for at flytte markøren til listen med indstillingspunkter.
- 3 Tryk på knappen ►OK.
- 4 Tryk på knappen + eller - for at vælge [Filvalg] eller [Med optagelse].

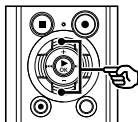

[Filvalg]:

Vælg den fil, hvorfra du ønsker at udtrække taledelen.

[Med optagelse]:

Udtræk taledelen under optagelse.

- 5 Tryk på knappen ►OK for at gå til den pågældende indstilling.

Når der er valgt [Filvalg]:

- 1 Tryk på knappen + eller - for at vælge den ønskede fil, som du vil detektere tale i.

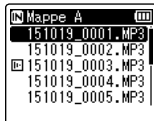

- 2 Tryk på knappen ►OK.

- Processens fremskridt vises i procent på skærmen.
- [Stem.detekt.afsl] vises, når processen er afsluttet.

Udtrækning af dele med tale fra filer [Stemmedetekt.]

Når der er valgt [Med optagelse]

- 1 Tryk på knappen **+** eller **-** for at vælge **[Til]** eller **[Fra]**.

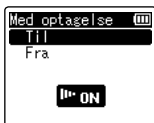

[Til]:

Udtræk taledelen under optagelse.

[Fra]:

Går tilbage til standard optagelse.

- 2 Tryk på knappen **►OK**.

- [Indstilling foretaget] vises, når processen er afsluttet.

6 Tryk på knappen **STOP** (■) for at afslutte menuskærmen.

TIP

- Når stemmedetektionen er afsluttet, indstilles punktet **[Afsp. stemme]** i **[Gengivemenu]** til **[Til]** (☞ s. 62).

BEMÆRK

- Meddelelsen **[Ingen fil]** vises, hvis du vælger en mappe, som ikke indeholder gemte filer. Du skal vælge en mappe, som indeholder filer, før du kan gennemføre proceduren.
- Stemmeoptageren kan muligvis ikke udtrække dele med tale korrekt, hvis optagede musikforestillinger.
- Stemmeoptageren kan muligvis ikke udtrække dele med tale korrekt, hvis deres lydstyrke under optagelsen er lav (lydstyrke målt til -12 dB eller mindre), eller på grund af støj fra omgivelserne.
- Den tid det tager at udføre udtrækningen øges i forhold til størrelsen på den optagne film. Inden du starter udtrækningen, skal du oplade eller udskifte batteriet for at sikre, at det ikke aflades før processen er afsluttet.
- Brug af funktionen **[Med optagelse]** gør, at batteriet aflades hurtigere.
- Funktionen **[Med optagelse]** er kun tilgængelig, når **[Optagefunktion]** er indstillet til **[MP3]** (☞ s. 56).
- Følgende funktioner er deaktiveret, når du bruger funktionen **[Med optagelse]**:
 - **[VCVA]** (☞ s. 59)
 - **[V-Sync. Opt.]** (☞ s. 60)

Flytning/kopiering af filer [Flyt/kopier]

Filer, som er gemt i den interne hukommelse eller på et microSD-kort kan flyttes eller kopieres i hukommelsen.

1 Inden du gennemfører flytningen/kopieringen, skal du først vælge mappen, som indeholder den fil, du vil flytte eller kopiere (s. 22).

2 Tryk på knappen MENU/SCENE, mens stemmeoptageren er i stoptilstand.

3 Tryk på knappen ►OK for at flytte markøren til listen med indstillingspunkter.

4 Tryk på knappen + eller – for at vælge [Flyt/kopier].

5 Tryk på knappen ►OK.

6 Tryk på knappen + eller – for at vælge den ønskede metode til flytning/kopiering af filen.

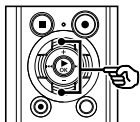

[flyt>krop]:

Flytter en eller flere filer, som er gemt i den interne hukommelse eller på et indsat microSD-kort til en anden mappe i den interne hukommelse.

[kopier>krop]:

Kopierer en eller flere filer, som er gemt i den interne hukommelse eller på et indsat microSD-kort til en anden mappe i den interne hukommelse.

[flyt>microSD]:

Flytter en eller flere filer, som er gemt i den interne hukommelse eller på et indsat microSD-kort til en anden mappe på microSD-kortet.

[kopier>microSD]:

Flytter en eller flere filer, som er gemt i den interne hukommelse eller på et indsat microSD-kort til en anden mappe på microSD-kortet.

7 Tryk på knappen ►OK.

8 Tryk på knappen + eller – for at vælge antallet af filer, du vil flytte eller kopiere.

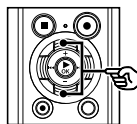

[1fil]:

Vælger kun den specificerede fil.

[valgte udfiler]:

Vælger flere filer.

[alle filer]:

Vælger alle filer i mappen.

Flytning/kopiering af filer [Flyt/kopier]

- 9 Tryk på knappen ►OK for at gå til den næste indstilling.

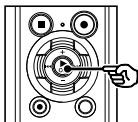

- ② Gentag trin ① for at vælge alle de filer, du vil flytte eller kopiere, og tryk derefter på knappen F2.



Når der er valgt [1fil]

- ① Tryk på knappen + eller – for at vælge den, der skal flyttes eller kopieres, og tryk derefter på knappen ►OK.

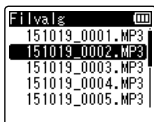

Når der er valgt [alle filer]

Alle filer i den aktuelle mappe vælges automatisk, og visningen skifter til skærmen [Mappe flytning].

- 10 Tryk på knappen +, –, ►► eller ◀◀ for at vælge den mappe, filerne skal flyttes eller kopieres til.

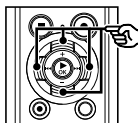

Når der er valgt [valgte udfiler]

- ① Tryk på knappen + eller – for at vælge en fil, du vil flytte eller kopiere, og tryk derefter på knappen ►OK.

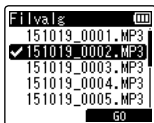

TIP

- Filerne kan ikke flyttes eller kopieres direkte i mappen [Optager]. Tryk på knappen ►► eller ◀◀ for at vælge en mappe mellem [A] og [E] i mappen [Optager].

TIP

- Du kan fravælge en tidligere valgt fil ved at vælge den og derefter trykke på knappen ►OK.

11 Tryk på knappen F2.

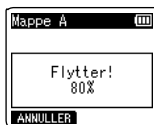

- Processens fremskridt vises i procent på skærmen.
- **[Filflytning færdig]** eller **[Filkopiering færdig]** vises, når processen er afsluttet.

TIP

- Låste filer (☞ s. 52) er stadig låste, efter de er blevet flyttet eller kopieret.

BEMÆRK

- Filer kan ikke kopieres, hvis der ikke er tilstrækkelig ledig plads i hukommelsen.
- Filer kan ikke flyttes eller kopieres, hvis der er mere end 200 filer.
- For at undgå risikoen for, at data ødelægges, må du aldrig fjerne batteriet mens du flytter eller kopierer en fil.
- Filer kan ikke flyttes eller kopieres i den samme mappe.
- Hvis flytning eller kopiering af en fil annulleres, inden processen er afsluttet, vil de filer, som er blevet flyttet eller kopieret inden annulleringen, være blevet flyttet eller kopieret, og processen annulleres for de resterende filer.

Opdeling af filer [Fildeling]

Store filer eller filer med lang optagelseslængde kan deles, så de er nemmere at styre og redigere.

BEMÆRK

- Kun filer i MP3-format og PCM-format, der er optaget på stemmeoptageren, kan deles.

1 Inden du gennemfører fildelingen, skal du først vælge den mappe, som du vil opdele (☞ s. 22).

2 Tryk på knappen **MENU/SCENE**, mens stemmeoptageren er i stoptilstand.

3 Tryk på knappen **►OK** for at flytte markøren til listen med indstillingspunkter.

4 Tryk på knappen **+** eller **-** for at vælge [Fildeling].

5 Tryk på knappen **►OK**.

6 Tryk på knappen **►OK**, og afspil filen til det ønskede delepunkt (☞ s. 36).

- Du kan ændre afspilningshastigheden (☞ s. 41) og hurtig frem-/tilbagespoling (☞ s. 37).

TIP

- Det kan være nyttigt først at skrive en indeksermarkering/midlertidig markering ved delepunktet (☞ s. 45).

7 Tryk på knappen **F2** ved det ønskede delepunkt.

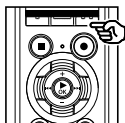

8 Tryk på knappen **+** for at vælge [Start].

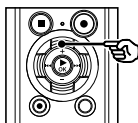

9 Tryk på knappen **►OK**.

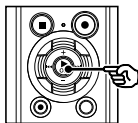

- [Deler!] vises på skærmen, og fildelingsprocessen starter. [Fildeling afsluttet] vises, når processen er afsluttet.

10 Tryk på knappen **STOP** (■) for at afslutte menu-skærmen.

TIP

- Efter deling af en fil gives den første halvdel af filen navnet "**Filnavn_1**" og den anden halvdel "**Filnavn_2**".

BEMÆRK

- **[Fildeling]** kan kun udføres, når fillisten vises.
- Filer kan ikke deles, hvis der er mere end 200 filer i mappen.
- Låste filer (☞ s. 52) kan ikke deles.
- Det er muligvis ikke muligt at dele visse MP3- eller PCM-filer med meget korte optagelsestider.
- For at undgå risikoen for at data beskadiges, må du aldrig fjerne batteriet, mens du deler en fil.

Delvis sletning af filer [Delvis slet]

Du kan slette unødvendige dele af en fil.

BEMÆRK

- Kun filer i formatet PCM, som er optaget på stemmeoptageren, kan slettes.

1 Inden du gennemfører filsletningen, skal du først vælge den fil, som du vil slette (☞ s. 22).

2 Tryk på knappen **MENU/SCENE**, mens stemmeoptageren er i stoptilstand.

3 Tryk på knappen **►OK** for at flytte markøren til listen med indstillingspunkter.

4 Tryk på knappen **+** eller **-** for at vælge [Delvis slet].

5 Tryk på knappen **►OK**.

6 Tryk på knappen **►OK** for at afspille filen til det ønskede delepunkt (☞ s. 36).

- Du kan ændre afspilningshastigheden (☞ s. 41) og hurtig frem-/tilbagespoling (☞ s. 37).

7 Tryk på knappen **F2** ved startpunktet for den delvise sletning.



TIP

- Afspilningen fortsætter, mens positionen [Start] indstilles. Ligesom under normal afspilning kan afspilningshastigheden og hurtig frem-/tilbagespoling udføres, og du kan gå hurtigt frem til positionen [Slut].
- Når du har nået filens afslutning, og der ikke er indstillet nogen position for [Slut], så bliver afslutningspunktet indstillet som slutpunkt for sletningen.
- Det kan være nyttigt først at skrive en indeksermarkering/midlertidig markering ved start- og slutpunktet (☞ s. 45).

8 Tryk på knappen **F2** igen på det sted, hvor den delvise sletning skal slutte.

Delvis sletning af filer [Delvis slet]

- 9 Tryk på knappen + for at vælge [Start].**

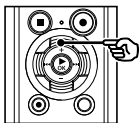

- 10 Tryk på knappen ► OK.**

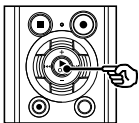

- [Delvis sletning!] vises på skærmen, og sletningen starter. [Delvis sletning er færdig] vises, når processen er afsluttet.

- 11 Tryk på knappen STOP (■) for at afslutte menuen.**

BEMÆRK

- Filer kan ikke gendannes efter de slettes, så vær forsigtig når du sletter en fil.
- Låste filer og skrivebeskyttede filer kan ikke slettes (s. 52).
- Inden du sletter en fil eller en mappe, skal du oplade eller udskifte batteriet for at sikre, at det ikke aflades før processen er fuldført. Sletningsprocessen kan tage mere end 10 sekunder at fuldføre. For at forebygge risikoen for beskadigelse af data må du aldrig forsøge at udføre en af de følgende processer, inden en sletningsproces er afsluttet:
 - ① Frakobling af AC-adapteren
 - ② Udtagning af batteriet
 - ③ Udtagning af microSD-kortet (hvis optagemediet er indstillet til [microSD kort]).

Beskæring af en fil [Trimning]

En fil kan beskæres ned til den ønskede del og derefter gemmes igen.

Kun model LS-P2

BEMÆRK

- Kun filer i formatet PCM, som er optaget på stemmeoptageren, kan beskæres.

- 1** Inden du udfører filbeskæringen, skal du først vælge den fil, du vil beskære (☞ s. 22).
- 2** Tryk på knappen **MENU/SCENE**, mens stemmeoptageren er i stoptilstand.
- 3** Tryk på knappen **▶OK** for at flytte markøren til listen med indstillingspunkter.
- 4** Tryk på knappen **+** eller **-** for at vælge [Trimning].
- 5** Tryk på knappen **▶OK**.
- 6** Tryk på knappen **▶OK** for at afspille filen til det ønskede beskæringspunkt (☞ s. 36).

- Du kan ændre afspilningshastigheden (☞ s. 41) og hurtig frem-/tilbagespoling (☞ s. 37).

- 7** Tryk på knappen **F2** på det sted, hvor du vil starte beskæringen.

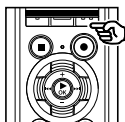

TIP

- Afspilningen fortsætter, mens positionen [Start] indstilles. Ligesom under normal afspilning kan afspilningshastigheden og hurtig frem-/tilbagespoling udføres, og du kan gå hurtigt frem til positionen [Slut].
- Når du har nået filens afslutning, og der ikke er indstillet nogen position for [Slut], så bliver afslutningspunktet indstillet som slutpunkt for beskæringen.
- Det kan være nyttigt først at skrive en indeksermarkering/midlertidig markering ved start- og slutpunktet (☞ s. 45).

- 8** Tryk på knappen **F2** igen på det sted, hvor beskæringen skal slutte.

Beskæring af en fil [Trimning]

- 9 Tryk på knappen + for at vælge [Start].**

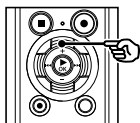

- 10 Tryk på ►OK-knappen.**

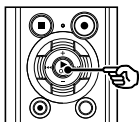

- [Trimning!] vises på skærmen, og beskæringen starter. [Trimning gennemført] vises, når processen er afsluttet.

- 11 Tryk på knappen STOP (■) for at afslutte menu-skærmen.**

BEMÆRK

- Hvis en fil har en ekstremt kort optagetid, kan den muligvis ikke beskæres, selvom filen er en PCM-fil.
- Låste filer og skrivebeskyttede filer kan ikke beskæres (se s. 52).
- Inden du beskærer en fil, skal du oplade eller udskifte batteriet for at sikre, at det ikke aflades før processen er fuldført. Det kan tage mere end 10 sekunder at gennemføre beskæringsprocessen. For at forebygge risikoen for beskadigelse af data må du aldrig forsøge at udføre en af de følgende processer, inden en beskæringsproces er afsluttet:
 - ① Frakobling af AC-adapteren
 - ② Udtagning af batteriet
 - ③ Udtagning af microSD-kortet (hvis optagemediet er indstillet til [microSD kort]).

Indstilling af talevejledning [Talevejledning]

Denne funktion giver en talevejledning om optagerens funktioner. Til/fra, hastighed og lydstyrke kan indstilles for talevejledningen.

Kun model LS-P2

- 1 Tryk på knappen MENU/SCENE, mens stemmeoptageren er i stopstilstand.**
- 2 Tryk på knappen + eller – for at vælge fanen [LCD/lyd].**
- 3 Tryk på knappen ►OK for at flytte markøren til listen med indstillingspunkter.**
- 4 Tryk på knappen + eller – for at vælge [Talevejledning].**
- 5 Tryk på knappen ►OK.**
- 6 Tryk på knappen + eller – for at vælge [Til/Fra], [Hastighed] eller [Volumen].**

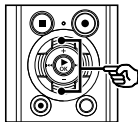

[Til/Fra]:

Slår talevejledningen til/fra.

[Hastighed]:

Indstiller talevejledningens hastighed.

[Volumen]:

Indstiller talevejledningens lydstyrke.

- 7 Tryk på knappen ►OK for at gå til den pågældende indstilling.**

Når der er valgt [Til/Fra]:

- Tryk på knappen + eller – for at vælge [Til] eller [Fra].



[Til]:

Talevejledning bliver aktiveret.

[Fra]:

Talevejledning bliver annulleret.

- Tryk på knappen ►OK for at afslutte valgskærmen.

Når der er valgt [Hastighed]:

- Tryk på knappen + eller – for at vælge talens hastighed.

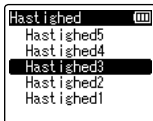

[Hastighed1] til [Hastighed5]:

Jo højere tallet er, desto højere er hastigheden.

- Tryk på knappen ►OK for at afslutte valgskærmen.

Indstilling af talevejledning [Talevejledning]

Når der er valgt [Volumen]:

- 1 Tryk på knappen + eller – for at vælge talens lydstyrke.

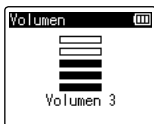

[Volumen 1] til [Volumen 5]:

Jo højere tallet er, desto højere er bilyden.

- 2 Tryk på knappen ►OK for at afslutte valgskærmen.

8 Tryk på knappen STOP (■) for at afslutte menuskærmen.

BEMÆRK

- Under afspilning af en fil er indstillingen [Hastighed] for [Talevejledning] deaktiveret.

Indstilling af USB-tilslutning [USB indstill.]

Med indstillingen [PC] kan du oprette forbindelse til en pc for at overføre filer. Indstillingen [AC adapter] giver dig mulighed for at tilslutte stemmeoptageren til en AC adapter med USB-tilslutning (model A514; ekstraudstyr) eller en pc for at oplade det genopladelige batteri. Du kan ændre indstillingen for USB-klassen afhængigt af de forskellige USB-applikationer.

- 1 Tryk på knappen MENU/SCENE, mens stemmeoptageren er i stoptilstand.**
- 2 Tryk på knappen + eller – for at vælge fanen [Maskinens menu].**
- 3 Tryk på knappen ►OK for at flytte markøren til listen med indstillingspunkter.**
- 4 Tryk på knappen + eller – for at vælge [USB indstill.].**
- 5 Tryk på knappen ►OK.**
- 6 Tryk på knappen + eller – for at vælge [USB tilslutn.] eller [USB klasse].**

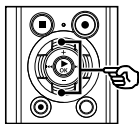

[USB tilslutn.]:

Bruges til at indstille tilslutning til en pc.

[USB klasse]:

Bruges til at indstille USB-klassen.

- 7 Tryk på knappen ►OK.**

Når der er valgt [USB tilslutn.]

☞ Gå til trin 8

Når der er valgt [USB klasse]

☞ Gå til trin 10

TIP

- Hvis stemmeoptageren ikke genkendes af pc'en som en ekstern lagringsenhed, skal du vælge [Storage Class] for [USB klasse].
- Hvis [AC adapter] er valgt for [USB tilslutn.], genkendes stemmeoptageren ikke, hvis den tilsluttes en pc.

Indstilling af USB-tilslutning [USB indstill.]

Når der er valgt [USB tilslutn.]

- 8 Tryk på knappen + eller – for at vælge en indstilling.**

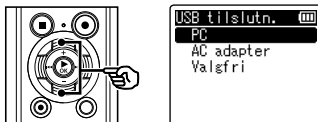

[PC]:

Vælges, hvis du vil tilslutte stemmeoptageren til en pc. Stemmeoptageren tilsluttes som en lagringsenhed eller en kombineret enhed.

[AC adapter]:

Vælges, hvis du vil oplade det genopladelige batteri fra en pc, eller hvis du vil tilslutte stemmeoptageren til en AC adapter (model A514; ekstraudstyr).

[Valgfri]:

Vælges for at bekræfte tilslutningsmetoden, hver gang en USB-tilslutning bruges.

- 9 Tryk på knappen ►OK, og gå til trin 12.**

Når der er valgt [USB klasse]

- 10 Tryk på knappen + eller – for at vælge en indstilling.**

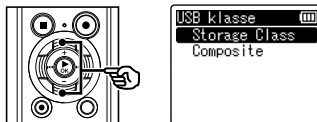

[Storage Class]:

Vælges, hvis stemmeoptageren skal genkendes af en tilsluttet pc som en ekstern lagringsenhed.

[Composite]:

Vælges, hvis stemmeoptageren skal genkendes af en tilsluttet pc som en ekstern lagringsenhed, og hvis du vil bruge stemmeoptageren som en USB-højtaler/mikrofon.

- 11 Tryk på knappen ►OK.**
- 12 Tryk på knappen STOP (■) for at afslutte menu-skærmen.**

Formatering af et optagemedie [Formater]

Formatering af et optagemedie sletter alle eksisterende filer på det. Sørg for at overføre alle vigtige filer til en pc inden formatering.

- 1 Tryk på knappen **MENU/SCENE**, mens stemmeoptageren er i stoptilstand.
- 2 Tryk på knappen **+** eller **-** for at vælge fanen [Maskinens menu].
- 3 Tryk på knappen **►OK** for at flytte markøren til listen med indstillingspunkter.
- 4 Tryk på knappen **+** eller **-** for at vælge [Formater].
- 5 Tryk på knappen **►OK**.
- 6 Tryk på knappen **+** eller **-** for at vælge optagemediet, der skal formateres.
- 7 Tryk på knappen **►OK**.
- 8 Tryk på knappen **+** for at vælge [Start].

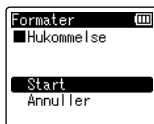
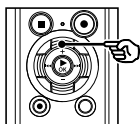

- 9 Tryk på knappen **►OK**.

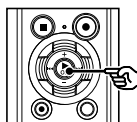

- 10 Tryk på knappen **+** for at vælge [Start] igen.
- 11 Tryk på knappen **►OK**.

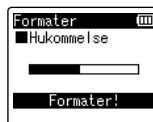
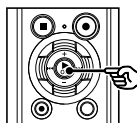

- [Formater!] vises, og formateringen starter.
- [Formatering afsluttet] vises, når processen er afsluttet.

TIP

- Hvis du vil nulstille alle stemmeoptagerens indstillinger til deres standardværdier, skal du bruge funktionen [Nulstil] (s. 70).

BEMÆRK

- Formater aldrig stemmeoptageren fra en pc.
- Formatering sletter alle eksisterende data, inklusive låste og skrivebeskyttede filer.
- Hvis der sidder et microSD-kort i stemmeoptageren, skal du sørge for **[Hukommelse]** eller **[microSD kort]** er korrekt valgt som det optagemedie, der skal slettes (☞ s. 68).
- Inden du formaterer, skal du oplade eller udskifte batteriet for at sikre, at det ikke aflades før processen er afsluttet. Formateringsprocessen kan nogle gange tage mere end 10 sekunder at fuldføre. For at forebygge risikoen for ødelæggelse af data må du aldrig forsøge at udføre en af de følgende processer, inden en formateringsproces er afsluttet:
 - ① Frakobling af AC-adapterens USB-tilslutning
 - ② Udtagning af batteriet
 - ③ Udtagning af microSD-kortet (hvis optagemediet er indstillet til **[microSD kort]**)
- Selv om du udfører en formatering eller sletning (☞ s. 47) er det kun oplysningerne til administration af den indbyggede hukommelse og/eller microSD-kortet der opdateres. De optagne data slettes ikke helt. Når du bortskaffer et microSD-kort skal du sørge for at ødelægge kortet, formatere kortet eller optage stilhed, indtil der ikke er mere ledig hukommelse, eller udføre en lignende handling for at forhindre, at du videregiver personlige oplysninger.

Bluetooth-funktion

Inden du bruger Bluetooth-funktionen

Kun model LS-P2

Denne funktion er kompatibel med Bluetooth ver. 2.1+EDR og giver dig mulighed for at tilslutte stemmeoptageren til en enhed, som er kompatibel med samme standard.

Hvis du bruger Bluetooth-kompatible hovedtelefoner, kan du bruge stemmeoptageren frit inden for det område, hvor et signal kan modtages uden tilslutning af praktiske kabler.

Takket være den trådløse funktion er fleksibel tilslutning mulig, så længe signalet kan nå enheden. Radiosignaler spredes over et vist område og kan trænge igennem forhindringer (træ, glas osv). Derfor er tilslutning også mulig, hvis stemmeoptageren er placeret i et andet rum.

Hvis du anvender en særlig applikation på din smartphone, kan du betjene (optage/stoppe) stemmeoptageren på afstand, så længe du er inden for det område, hvor signalet kan modtages. Besøg vores hjemmeside for nærmere oplysninger.

Hvad kan man bruge Bluetooth-funktionen til?

- Man kan bruge Bluetooth-kompatible hovedtelefoner og andre enheder med trådløs forbindelse.
- Du kan bruge din smartphone til at betjene (optage/stoppe) stemmeoptageren*.

* Det er nødvendigt at installere en speciel smartphone-applikation, før du kan bruge denne funktion.

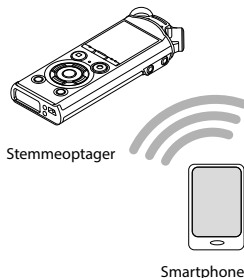

BEMÆRK

- Bluetooth-funktionen er beregnet til brug i følgende områder:

Amerika: USA og Canada

Europa: Belgien, Bulgarien, Cypern, Danmark, Estland, Finland, Frankrig, Grækenland, Holland, Irland, Island, Italien, Kroatien, Letland, Liechtenstein, Litauen, Luxembourg, Malta, Norge, Polen, Portugal, Rumænien, Schweiz, Slovakiet, Slovenien, Spanien, Storbritannien, Sverige, Tjekkiet, Tyrkiet, Tyskland, Ungarn, Østir

Inden du bruger Bluetooth-funktionen

Brug ikke Bluetooth-funktionen i andre regioner end dem, som er nævnt herover. Brug heller ikke Bluetooth-funktionen i andre lande eller uden for regionen, hvor du har købt apparatet. Hvis funktionen bruges, kan det overtræde bestemmelserne om begrænsninger for radiosignaler i det pågældende land. Vi påtager os intet ansvar af nogen slags for brugen af denne teknologi.

- Kommunikationen kan påvirkes af forstærkede strukturer, metal eller beton imellem stemmeoptageren og smartphonen.
- Brug ikke stemmeoptagerens Bluetooth-funktion på hospitaler eller ombord på flyvemaskiner, hvor det er forbudt.
- I nærheden af mikrobølgeovne, trådløse telefoner eller enheder, som bruger frekvensbåndet 2,4 GHz, kan kommunikationsydeevnen blive påvirket, hvis stemmeoptageren bruges samtidig med sådant udstyr. Hold tilstrækkelig afstand til sådant udstyr, når stemmeoptageren bruges.
- Brug så vidt muligt ikke stemmeoptageren i nærheden af mobiltelefoner, fjernsyn eller radioer.
 - Mobiltelefoner, PHS, tv-sæt og radioer bruger andre frekvenser end stemmeoptageren, men elektromagnetiske bølger, som udgår fra Bluetooth-apparater, herunder også denne stemmeoptager, kan skabe støj i lyd eller videobilleder.
- Når du bruger Bluetooth-funktionen opbruges batteriet hurtigt. Derfor anbefaler vi, at du bruger en AC-adapter, som sælges særskilt, når du bruger en Bluetooth-forbindelse.

Bemærkninger om sikkerhed i forbindelse med brugen af Bluetooth-apparater

- Med en Bluetooth-forbindelse udveksles information mellem smartphonen og stemmeoptageren uden kabler. Så længe radiosignalerne kan nå enheden, er en trådløs forbindelse mulig. Men fordi radiosignaler kan trænge igennem forhindringer (træ, glas osv.), kan de følgende problemer opstå, hvis der ikke er foretaget sikkerhedsrelaterede indstillinger.
 - En ondsindet tredjepart kan bevidst opfange radiosignalerne og udspionere indholdet i kommunikationen.
 - Uautoriseret indtrængen medfører, at personlige oplysninger trænger ud.
 - Opfanget kommunikationsindhold kan skrives ned og videregives.
 - Ødelæggende computervira, som kan ødelægge data eller systemer, kan blive frigivet.
- Når du ikke bruger Bluetooth-funktionen, skal du slukke for funktionen.
- Skulle et problem opstå af uundgåelige årsager pga. specifikationerne i Bluetooth-forbindelsen, påtager vi os intet ansvar for eventuel skade, der opstår som følge heraf.

Inden du bruger Bluetooth-funktionen

Om OLYMPUS Audio Controller BT



OLYMPUS Audio Controller BT-applikationen til smartphones er nødvendig for at kunne betjene stemmeoptageren på afstand ved hjælp af din smartphone.

Sådan henter du applikationen

Understøttet OS (opdateret marts 2015)

- Til Android™: Android 4.0 til 5.0

Brug denne fremgangsmåde til at hente applikationen.

- 1 Tilslut din smartphone til netværket.**
- 2 Søg efter applikationen.**
Brug "Google Play™ (hed tidligere Android Market™)" til at søge efter "OLYMPUS Audio Controller BT".
- 3 Vælg "OLYMPUS Audio Controller BT", download applikationen og installer den.**
 - Ikonet  tilføjes app-menuen i smartphonen.

Det kan applikationen bruges til

Installation af applikationen på din smartphone giver dig mulighed for:

At bruge din smartphone til at betjene stemmeoptageren.

At bruge Bluetooth-funktionen til at betjene stemmeoptageren (optage/stoppe) på afstand.

BEMÆRK

- Besøg vores hjemmeside for at læse mere om applikationen.
- Når du downloader applikationen med en mobiltelefonfunktion som f.eks. 3G, kan du afhængigt af dit mobilabonnement blive opkrævet ekstra betaling.

5

Inden du bruger Bluetooth-funktionen

Tilslutning/frakobling af en Bluetooth-enhed

Tilslutning af en Bluetooth-enhed

Denne funktion er kompatibel med Bluetooth ver. 2.1+EDR og giver dig mulighed for at tilslutte stemmeoptageren til en enhed, som er kompatibel med samme standard. En trådløs forbindelse giver dig mulighed for frit at bruge hovedtelefoner og andet kompatibelt udstyr inden for en vis afstand.

BEMÆRK

- Kontrollér, om der er tilstrækkeligt batteri tilbage. Udskift eller genoplad om nødvendigt batteriet (☞ s. 9, s. 12).
- Kontrollér, om Bluetooth-indikatoren er slukket (☞ s. 5).
- Tænd apparatet, som skal tilsluttes, og kontrollér, om der er tilstrækkeligt batteri tilbage.
- Placer stemmeoptageren og apparatet, som skal tilsluttes inden for afstand på 1 meter fra hinanden.

TIP

- Et Bluetooth-apparat kan tilsluttes på to måder.
[Parring]:
Brug denne metode, når du tilslutter et apparat, som bruges første gang, eller når tilslutningsindstillingerne er blevet slettet.
[Forbind] (☞ s. 94):
Brug denne metode, når du tilslutter et Bluetooth-apparat, som der allerede er registreret informationer om*.
* Parringsinformationen er blevet gemt på begge apparater.

Tilslutning med [Parring]

Brug denne metode, når du tilslutter et apparat, som bruges første gang, eller når tilslutningsindstillingerne er blevet slettet.

1 Skift til parringsfunktion på apparatet, som skal tilsluttes.

- Se brugervejledningen til apparatet, som skal tilsluttes, for flere oplysninger om parringsfunktionen.

2 Tryk på knappen MENU/SCENE, mens stemmeoptageren er i stoptilstand.

3 Tryk på knappen + eller – for at vælge fanen [Maskinens menu].

4 Tryk på knappen ► OK for at flytte markøren til listen med indstillingspunkter.

5 Tryk på knappen + eller – for at vælge [Bluetooth].

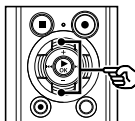

6 Tryk på knappen ► OK.

Tilslutning/frakobling af en Bluetooth-enhed

7 Tryk på knappen + eller – for at vælge [Parring].

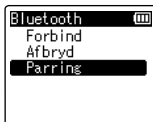
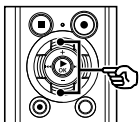

- [Tilslutter!] vises på skærmen og tilslutningen starter. [Tilslutning udført] vises, når processen er afsluttet.
- Bluetooth-indikatoren på skærmen lyser, og du kan nu bruge det tilsluttede apparat.

8 Tryk på knappen ►OK.

- Der søges efter Bluetooth-apparater, som kan tilsluttes.
- Det kan tage lidt tid, før apparatet, som skal tilsluttes, bliver vist.

9 Tryk på knappen + eller – for at vælge det apparat, der skal tilsluttes.

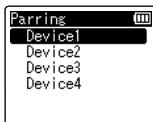
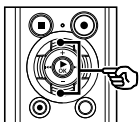

11 Tryk på knappen STOP (■) for at afslutte menu-skærmen.

■ Om parring

Registrering af to apparater, når et Bluetooth-apparat tilsluttes, kaldes parring. Når parringen er gennemført, er den nødvendige information gemt i begge apparater, og du kan herefter forbinde dem ved at vælge apparatet i listen, uden at skulle udføre parringen igen.

Parring skal udføres igen i de følgende tilfælde.

- Når informationen fra parringen med stemmeoptageren er blevet slettet på det Bluetooth-kompatible apparat, som skal tilsluttes.
- Når funktionen [Nulstil] er blevet brugt på stemmeoptageren for at gendanne standardindstillingerne (s. 70).
- Når parringsinformationen er blevet slettet af andre grunde end den, som er nævnt herover.

10 Tryk på knappen ►OK.

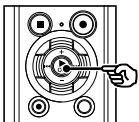

Tilslutning/frakobling af en Bluetooth-enhed

Tilslutning med [Forbind]

Brug denne metode, når du skifter tilslutningen til et andet Bluetooth-apparat*.

* Parringsinformationen er gemt på begge apparater.

1 Skift til paringstilstand på apparatet, som skal tilsluttes.

- Se brugervejledningen til apparatet, som skal tilsluttes, for flere oplysninger om parringsfunktionen.

2 Tryk på knappen MENU/SCENE, mens stemmeoptageren er i stoptilstand.

3 Tryk på knappen + eller – for at vælge fanen [Maskinens menu].

4 Tryk på knappen ► OK for at flytte markøren til listen med indstillingspunkter.

5 Tryk på knappen + eller – for at vælge [Bluetooth].

6 Tryk på knappen ► OK.

7 Tryk på knappen + eller – for at vælge [Forbind].

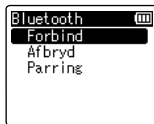
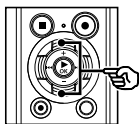

8 Tryk på knappen ► OK.

- Navnet på Bluetooth-apparatet, som er tilsluttet stemmeoptageren på det pågældende tidspunkt, vises på listen.

9 Tryk på knappen + eller – for at vælge det apparat, der skal tilsluttes.

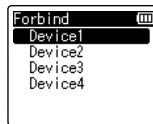
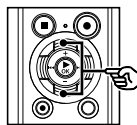

- Tryk på knappen ►| for at bekræfte navnet og adressen på det valgte Bluetooth-apparat. Tryk på knappen ◀◀ for at vende tilbage til den forrige skærm.

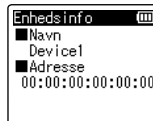

10 Tryk på knappen ► OK.

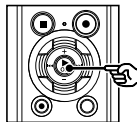

Tilslutning/frakobling af en Bluetooth-enhed

- **[Tilslutter!]** vises på skærmen og tilslutningen starter. **[Tilslutning udført]** vises, når processen er afsluttet.
- Bluetooth-indikatoren på skærmen lyser, og du kan nu bruge det tilsluttede apparat.

11 Tryk på knappen **STOP** (■) for at afslutte menuskærmen.

BEMÆRK

- Optagelse, afspilning og andre funktioner kan ikke anvendes under parringen.
- Der kan kun tilsluttet ét Bluetooth-apparat ad gangen med parring. Flere apparater kan ikke parres samtidigt. Indstillingerne skal konfigureres særskilt for hver enkelt apparat.
- Hvis der eksempelvis slukkes for strøme, efter en parring med et Bluetooth-apparat er afsluttet, bliver Bluetooth-forbindelsen afbrudt. Den kan oprettes igen ved hjælp af funktionen **[Forbind]**.
- Hvis en Bluetooth-forbindelse afbrydes på Bluetooth-apparatet, deaktiveres Bluetooth-funktionen automatisk på stemmeoptageren.
- Hvis kommunikationen bliver ustabil efter tilslutningen er gennemført, kan stemmeoptageren eventuelt skifte til afventer forbindelse-tilstanden.

Tilslutning/frakobling af en Bluetooth-enhed

Frakobling af tilslutningen til en Bluetooth-enhed

Frakobling af tilslutningen med [Afbryd]

- 1 Tryk på knappen **MENU/SCENE**, mens stemmeoptageren er i stoptilstand.
- 2 Tryk på knappen **+** eller **-** for at vælge fanen [Maskinens menu].
- 3 Tryk på knappen **▶OK** for at flytte markøren til listen med indstillingspunkter.
- 4 Tryk på knappen **+** eller **-** for at vælge [Bluetooth].
- 5 Tryk på knappen **▶OK**.
- 6 Tryk på knappen **+** eller **-** for at vælge [Afbryd].

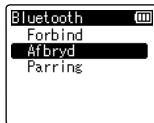
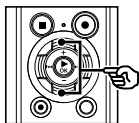

- 7 Tryk på knappen **▶OK**.

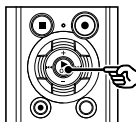

- [Afbryd Bluetooth] vises på skærmen og frakoblingen starter. [Bluetooth slået fra] vises, når processen er afsluttet.
- Bluetooth-indikatoren på skærmen slukker.

- 8 Tryk på knappen **STOP (■)** for at afslutte menu-skærmen.

Brug med en pc

Når du tilslutter stemmeoptageren til en pc kan du gøre følgende:

- Du kan lytte til taleindhold eller musikfiler i formaterne MP3 og WAV, som er gemt på din pc.
- Du kan bruge stemmeoptageren som en ekstern lagerenhed til at gemme data, eller indlæse data til/fra din pc (☞ s. 102).

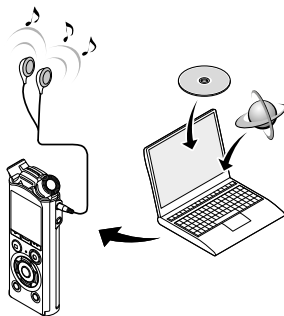

- Hovedtelefonerne er ekstraudstyr

Driftsmiljø for pc

De angivne krav er de operativmiljøer, der er nødvendige for at kunne bruge en USB-forbindelse til at gemme filer, der er optaget med stemmeoptageren, på en pc.

Windows

Operativsystem: Microsoft Windows Vista/7/8, 8.1 standardinstallation

PC: Windows pc med mindst én ledig USB-port

Macintosh

Operativsystem: Mac OS X 10.5 til 10.10 standardinstallation

PC: Macintosh pc med mindst én ledig USB-port

BEMÆRK

- Selv når kravene til operativmiljøerne er opfyldte, dækkes opdaterede versioner, miljøer med multiboot, modificerede pc'er og andre kompatible maskiner ikke under driftsgarantien.

Foranstaltninger ved tilslutning til en pc

- Når du overfører eller henter en fil til eller fra stemmeoptageren, fortsætter dataoverførslen, så længe stemmeoptagerens LED-indikator blinker, selvom skærmen for datakommunikation med pc forsvinder. Frakobl aldrig USB-konnektoren inden datakommunikationen er færdig. Brug altid proceduren på ^{ENG} s. 101 til at frakoble USB-stikket. Data overføres muligvis ikke korrekt, hvis du frakobler stikket, inden drevet er standset.
- Formater (initialiser) ikke stemmeoptagerens drev fra en pc. Formatering, der udføres fra en pc, udføres ikke korrekt. Brug stemmeoptagerens menu [**Formater**] til formatering (^{ENG} s. 87).
- Stemmeoptagerens mapper og filer, der flyttes eller omdøbes i en skærm til filstyring på en pc eller en Macintosh, bliver muligvis omorganiserede eller ugenkendelige.
- Bemærk, at det stadig vil være muligt at læse og skrive data på stemmeoptageren, efter du har indstillet stemmeoptagerens drev til "Skrivebeskyttet" på en pc.
- For at undgå at nærtstående elektroniske enheder påvirkes af støj, skal eksterne mikrofoner og hovedtelefoner frakobles, når stemmeoptageren tilsluttes til en pc.

Tilslut/frakobl til/fra pc

Tilslutning af stemmeoptageren til en pc

- 1 Start pc'en.
- 2 Skub USB-stikkets skydeknap i pilens retning.

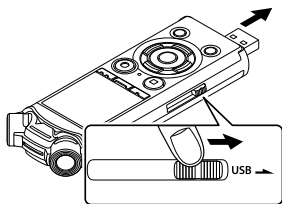

- 3 Efter du har sikret dig, at stemmeoptageren er i stoptilstand, skal du tilslutte USB-stikket til en USB-port på pc'en.

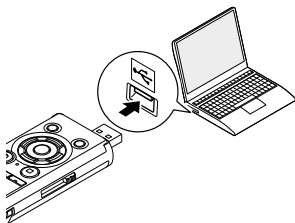

Når du bruger et genopladeligt Olympus Nikkel Metal Hydrid batteri:

- Tryk på knappen ► **OK** for at starte opladning af batteriet.
- Tryk på en hvilken som helst knap, som ikke er ► **OK** for at standse opladning af batteriet.
- **[Fjernbetjent (Storage)]** vises på stemmeoptagerens skærm, når USB-stikket er tilsluttet.
- Hvis **[AC adapter]** er valgt for **[USB tilslutn.]**, tilsluttes stemmeoptageren ikke til pc'en. Vælg **[PC]** for indstillingen **[USB tilslutn.]** (☞ s. 85).

TIP

- Windows: Stemmeoptageren genkendes og vises i mappen **[Denne computer]** med modelnavnet som drevnavnet. Hvis der sidder et microSD-kort i stemmeoptageren, kan det bruges som **[Flytbar disk]**.
- Macintosh: Stemmeoptageren genkendes og vises på desktoppen med modelnavnet som drevnavnet. Hvis der sidder et microSD-kort i stemmeoptageren, vises **[INTET NAVN]**.
- For yderligere oplysninger om pc'ens USB-port henvises der til pc'ens brugervejledning.

BEMÆRK

- Indsæt USB-stikket således, at det sidder helt i bund. Optageren vil ikke fungere normalt, hvis forbindelsen ikke udføres korrekt.
- Tilslutning af stemmeoptageren via en USB-hub kan medføre ustabil funktion. Brug ikke en USB-hub hvis funktionen er ustabil.
- Brug kun et USB-forlængerkabel, der er kompatibelt med Olympus. Funktionen garanteres ikke, hvis der bruges et kabel fra anden producent. Brug kun USB-forlængerkablet fra Olympus med stemmeoptageren og brug aldrig et produkt fra en anden producent.

Frakobling af stemmeoptageren fra en pc

Windows

- 1 Klik på [] på proceslinjen i nederste højre hjørne af skærmen, og klik på [Fjern DIGITAL STEMMEOPTAGER].



- Bogstavet, der bruges til at identificere drevet, vil være forskelligt fra pc til pc.
- Når vinduet, der angiver, at det er sikkert at fjerne hardwaren, vises, skal du lukke vinduet.

- 2 Kontroller, at stemmeoptagerens LED-indikator ikke lyser, inden du frakobler USB-kablet.

TIP

- Du kan frakoble USB-kablet og bruge stemmeoptageren, inden batteriet er helt opladt.

BEMÆRK

- For at undgå at beskadige data må du aldrig frakoble stemmeoptageren fra USB-porten, mens LED-indikatoren blinker.

Macintosh

- 1 Træk og slip ikonet for det flytbare drev (stemmeoptageren) på skrivebordet til papirkurvsikonet.

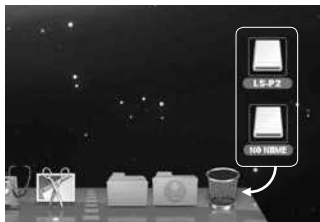

- 2 Kontroller, at stemmeoptagerens LED-indikator ikke lyser, inden du frakobler USB-kablet.

Overførsel af filer til en pc

Når du tilslutter stemmeoptageren til en pc, kan du overføre data fra stemmeoptageren og gemme dem på pc'en og omvendt. Stemmeoptagerens fem mapper vises på pc'en som [MAPPE_A], [MAPPE_B], [MAPPE_C], [MAPPE_D] og [MAPPE_E] (fig. C). Du kan kopiere stemmeoptagerens filer til en hvilken som helst mappe på pc'en (fig. D).

Kopiering af filer, der er optaget med stemmeoptageren, til en pc

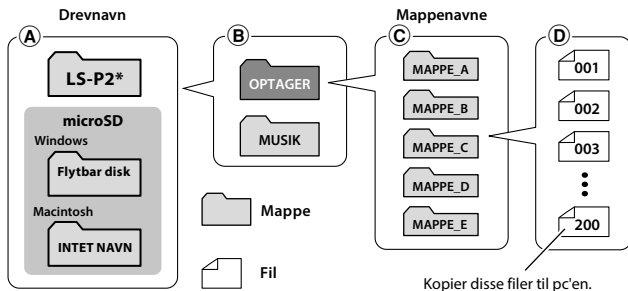

*Drevnavne, genkendt/vist af stemmeoptageren.

Overførsel af musikfiler og undersøgelsesindhold

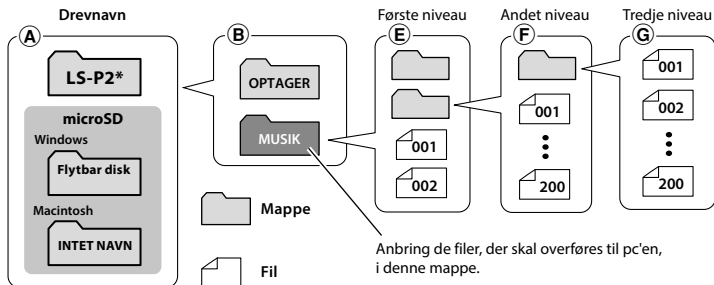

*Drevnavne, genkendt/vist af stemmeoptageren.

Overførsel af filer til en pc

TIP

- Hver mappe kan indeholde op til 200 filer.
- Der kan oprettes op til 400 mapper i mappen **[Musik]** (inklusive mappen **[Musik]**).
- Stemmeoptageren kan kun genkende to underniveauer af mapper.

Windows

1 Tilslut stemmeoptageren til pc'en (☞ s. 99).

2 Åbn Stifinder.

- Når du åbner **[Denne computer]**, genkendes stemmeoptageren, og den vises med modelnavnet som drevnavnet.

3 Klik på mappen, som er forsynet med stemmeoptagerens modelnavn.

4 Kopier de ønskede data til pc'en.

5 Kobl stemmeoptageren fra pc'en (☞ s. 101).

Macintosh

1 Tilslut stemmeoptageren til pc'en (☞ s. 99).

- Når stemmeoptageren tilsluttes til et Macintosh-operativsystem, genkendes og vises stemmeoptageren på desktoppen med modelnavnet som drevnavnet.

2 Dobbeltklik på ikonet for det flytbare drev med stemmeoptagerens modelnavn.

3 Kopier de ønskede data til pc'en.

4 Kobl stemmeoptageren fra pc'en (☞ s. 101).

BEMÆRK

- For at undgå at beskadige data må du aldrig frakoble stemmeoptageren fra USB-porten, mens LED-indikatoren blinker.

Øvrige oplysninger

Liste over alarmmeddelelser

Meddelelse	Betydning	Krævet handling
Batteri svagt	Den resterende batteristrøm er lav.	Udskift eller genoplad batteriet (☞ s. 9, s. 12).
Filen er låst	Der blev gjort et forsøg på at slette en låst fil.	Du skal oplåse filen, inden du kan slette den (☞ s. 52).
Indeks fuld	Det maksimale antal indeksmarkeringer (99 (16*)) er blevet skrevet i filen.	Slet unødvendige indeksmarkeringer (☞ s. 45).
	Det maksimale antal midlertidige markeringer (99 (16*)) er blevet skrevet i filen.	Slet unødvendige midlertidige markeringer (☞ s. 45).
Mappen fuld	Det maksimale antal filer (200) er gemt i mappen.	Slet unødvendige filer (☞ s. 47).
Hukommelsesfejl	Der opstod en intern hukommelsesfejl.	Kontakt kundesupport hos Olympus (☞ bagsiden).
Kortfejl	MicroSD-kortet blev ikke genkendt korrekt.	Fjern microSD-kortet, og sæt det i igen (☞ s. 17, s. 18).
Hukommelse fuld	Ingen ledig hukommelse.	Slet unødvendige filer (☞ s. 47).
Ingen fil	Der er ingen filer i mappen.	Vælg en anden mappe (☞ s. 22).
Formateringsfejl	Der opstod en formateringsfejl.	Formater hukommelsen igen (☞ s. 87).
Kan ikke oprette systemfilen. Slut til pc'en og slet unødvendige filer	Stemmeoptageren kan ikke oprette en administrationsfil pga. for lidt ledig hukommelse.	Tilslut stemmeoptageren til en pc, og slet unødvendige filer.
Kan ikke gengive denne fil	Filformatet understøttes ikke.	Vælg en fil, der kan afspilles af stemmeoptageren (☞ s. 40).

Liste over alarmmeddelelser

Meddelelse	Betydning	Krævet handling
Vælg venligst filen	Der er ikke valgt nogen fil.	Du skal vælge en fil, inden du kan udføre handlingen (® s. 22).
Samme mappe. Kan ikke flyttes (kopieres)	Der blev gjort et forsøg på at flytte (kopiere) en fil til den samme mappe.	Vælg en anden mappe.
Visse filer kan ikke flyttes (kopieres)	En fil med samme navn, som filen der flyttes (kopieres), findes allerede i destinationsmappen.	Vælg en anden fil.
Denne fil kan ikke deles.	Der blev gjort et forsøg på at dele en fil, der ikke er i MP3- eller WAV-format, optaget med stemmeoptageren.	Vælg en anden fil.
Delvis sletning er ikke mulig.	Du blev gjort et forsøg på at slette en fil, som ikke er en fil i WAV-format optaget med stemmeoptageren.	Vælg en anden fil.

* Kun model LS-P1.

Fejlfinding

Problem	Mulig årsag	Afhjælpning
Skærmen er tom.	Batteriet er ikke indsat korrekt.	Kontroller, at batteriets positive og negative pol er anbragt korrekt (€30 s. 9).
	Den resterende batteristrøm er lav.	Udskift eller genoplad batteriet (€30 s. 9, s. 12).
	Strømmen er slået fra.	Tænd på afbryderen (€30 s. 10).
Kan ikke betjene stemmeoptageren	Den resterende batteristrøm er lav.	Udskift eller genoplad batteriet (€30 s. 9, s. 12).
	Strømmen er slået fra.	Tænd på afbryderen (€30 s. 10).
	Stemmeoptageren er i tilstanden STOP.	Skift fra STOP-tilstanden (€30 s. 19).
Kan ikke optage	Ingen ledig hukommelse.	Slet unødvendige filer (€30 s. 47).
	Du har nået det maksimale antal filer, der kan optages.	Vælg en anden mappe (€30 s. 22).
Afspilningen kan ikke høres.	Hovedtelefonerne er tilsluttet til hovedtelefonstikket.	Hvis du vil udsende den afspillede lyd gennem den indbyggede højttaler, skal du frakoble hovedtelefonerne.
	[Fra] er valgt for [Højttaler].	Hvis du vil udsende den afspillede lyd gennem den indbyggede højttaler skal du vælge [Til] for [Højttaler] (€30 s. 67).
	Lydstyrken er indstillet til [00].	Juster lydstyrken (€30 s. 36).
Optagelsen er ikke høj nok.	Der er indstillet et lavt optageniveau.	Optag igen efter du har indstillet optageniveauet til [Høj] eller [Mellem] (€30 s. 55).
	Den udsendte lyd fra den tilsluttede, eksterne enhed er muligvis for lav.	Juster den udsendte lyd på den eksterne enhed.
	Optageniveauet er ikke justeret.	Optag igen efter du har justeret optageniveauet (€30 s. 55).

Problem	Mulig årsag	Afhjælpning
Lydfilens lyd er forvrænget.	Optageniveauet er ikke justeret.	Optag igen efter du har justeret optageniveauet (☞ s. 55).
	Stemmeoptagerens optageniveau, eller det udsendte lydniveau fra den tilsluttede eksterne enhed, er muligvis for højt.	Hvis problemet fortsætter efter regulering af stemmeoptagerens optageniveau (☞ s. 55), skal du justere det udsendte lydniveau fra den eksterne enhed.
En lydfil er ikke optaget i stereo.	Den tilsluttede eksterne mikrofon er en monomikrofon.	Lyd, der optages med en tilsluttet ekstern monomikrofon, optages kun med den venstre kanal.
	[Optagefunktion] er indstillet til et mono-optageformat.	Indstil [Optagefunktion] til et stereo-optageformat (☞ s. 56).
	En positiv (+) værdi er valgt for [Zoommikrofon].	Vælg [Fra] for [Zoommikrofon] (☞ s. 57).
Lydfil mangler	Filen blev optaget i en anden mappe.	Vælg en anden mappe (☞ s. 22).
Støj under afspilning	Genstande, har skurret mod stemmeoptageren under optagelse.	Sørg så vidt som muligt for ikke at røre ved stemmeoptageren under optagelse.
	Stemmeoptageren blev anbragt tæt på en mobiltelefon eller fluorescerende lys under optagelse eller afspilning.	Gentag handlingen, når stemmeoptageren er et andet sted.
Dele uden tale springes ikke over under gengivelse.	Funktionen [Stemmedetekt.] er ikke blevet udført.	Brug funktionen [Stemmedetekt.] til at udtrække taledelene fra filen (☞ s. 72).
	[Fra] er valgt for [Afsp. stemme].	Vælg [Til] for [Afsp. stemme] (☞ s. 62).
Kan ikke slette en fil	Filen er låst.	Du skal låse filen op, inden du kan slette den (☞ s. 52).
	Filen er skrivebeskyttet.	Oplås filen, eller fortryd indstillingen for skrivebeskyttelse på en pc.

Problem	Mulig årsag	Afhjælpning
Kan ikke slette en mappe	Mappen indeholder en fil, som stemmeoptageren ikke kan genkende.	Tilslut stemmeoptageren til en pc for at slette mappen (☞ s. 99).
Støj under overvågning af en optagelse	Der forekommer feedback.	Hvis du tilslutter en højttaler med en indbygget forstærker, kan det medføre feedback under optagelse. Det anbefales at bruge hovedtelefonerne til at overvåge optagelsen. Juster optagelsessituationen ved at flytte hovedtelefonerne og mikrofonen længere væk fra hinanden, eller sørg for, at mikrofonen ikke vender hen mod hovedtelefonerne.
Kan ikke skrive indeksmarkeringer/ midlertidige markeringer.	Det maksimale antal markeringer er nået (99 (16*)).	Slet unødvendige markeringer (☞ s. 45).
	Filen er låst.	Lås filen op (☞ s. 52).
	Filen er skrivebeskyttet.	Oplås filen, eller fortryd indstillingen for skrivebeskyttelse på en pc.
Kan ikke oplade batteriet.	[Alkaline] er valgt for [Batteri].	Hvis du vil bruge det medfølgende, genopladelige batteri skal du vælge [Ni-MH] for [Batteri]. Brug ikke det genopladelige batteri ved højere/lavere temperatur end det anbefalede område (☞ s. 10, s. 15, s. 68).
	Der blev ikke trykket på knappen ►OK.	Tryk på knappen ►OK som anvist på bekræftelseskærmen, der vises, når du tilslutter USB-stikket.
	[Composite] er valgt for [USB klasse].	Vælg [Storage Class] for [USB klasse] (☞ s. 85).
Pc'en kan ikke genkende stemmeoptageren.	[AC adapter] er valgt for [USB tilslutn.].	Vælg [PC] for [USB tilslutn.] (☞ s. 85).
Afspilningshastigheden er hurtig (eller langsom).	Afspilningshastigheden er indstillet til andet end [x1.0 gengiv].	Indstil afspilningshastigheden til [x1.0 gengiv] (☞ s. 41).

Problem	Mulig årsag	Afhjælpning
Stemmeoptageren fungerer anderledes end normalt.	Funktionernes indstillinger er blevet ændret.	Prøv [Nulstil]. De oprindelige indstillinger (fabriksindstillinger) gendannes for en række funktioner. Tidsindstilling og optagne filer ændres ikke (☞ s. 70).
Kan ikke tilslutte til en Bluetooth-enhed.	Kun model LS-P2	
	Bluetooth-enheden, som skal tilsluttes, er ikke i en tilstand, hvor den kan tilsluttes.	Skift Bluetooth-enheden til en tilstand, hvor den kan tilsluttes, og forsøg derefter at konfigurere indstillingerne igen (☞ s. 92).
	Afstanden mellem Bluetooth-enheden og stemmeoptageren er for stor, eller der er en forhindring imellem dem.	Anbring Bluetooth-enheden inden for en afstand på 1 m fra stemmeoptageren, og forsøg derefter at konfigurere indstillingerne igen (☞ s. 92).
	Parringsinformationen er blevet slettet.	Udfør parringen igen (☞ s. 92).
Der udsendes støj, når en Bluetooth-enhed anvendes.	Kun model LS-P2	
	Afstanden mellem Bluetooth-enheden og stemmeoptageren er for stor, eller der er en forhindring imellem dem.	Brug enheden tæt på stemmeoptageren.

* Kun model LS-P1.

Vedligeholdelse af optageren

● Udvendig

- Tør den forsigtigt af med en blød klud. Hvis optageren er meget snavset, skal kluden lægges i mildt sæbevand og vrides godt. Aftør optageren med den fugtige klud, og tør den derefter med en tør klud.

● Skærm

- Tør den forsigtigt af med en blød klud.

BEMÆRK

- Brug ikke benzen, alkohol eller andre kraftige opløsningsmidler eller kemiske rengøringsklude.

Tilbehør (ekstraudstyr)

Du kan købe tilbehør til Olympus-stemmeoptagere direkte fra vores onlinebutik på Olympus's websted.

Tilgængeligheden af tilbehør varierer afhængigt af landet.

ME15SW stereomikrofon

Er udstyret med en mikrofon med stor diameter til følsom stereooptagelse.

ME30W tokenalsmikrofon (retningsuafhængig)

Et retningsuafhængigt mikrofonpar med støjsvagt design er ideelt til optagelse i foredragssale og ved andre store begivenheder. Venstre og højre mikrofon kan anbringes op til 5 meter fra hinanden.

ME31 kompakt pistolmikrofon (retningsbestemt)

En praktisk retningsbestemt mikrofon til udendørs optagelse af fuglesang og andre anvendelser, som kræver høj retningsbestemthed. Metalkroppen giver et særligt stift design.

ME34 kompakt zoommikrofon (retningsbestemt)

Leveres med et integreret stativ, der er ideelt til placering på et bord, når der optages begivenheder på afstand, som f.eks konferencer eller forelæsnings.

ME33 grænseflademikrofon

En mikrofon til optagelse af konferencer, der giver mulighed for at tilslutte op til tre enheder for både venstre og højre kanal.

Med en serieforbindelse kan venstre/højre-kanalforbindelserne udvides til op til 12 meter for at kunne opfange lyden fra et bredt område.

ME15 monomikrofon med slipsklemme (retningsuafhængig)

En lille, diskret mikrofon med slipsklemme.

TP8 telefonmikrofon

En hovedtelefon med mikrofon, som kan bæres i øret under telefonopkald. Optager tydeligt stemmer og samtaler under telefonopkald.

BR404 genopladeligt nikkelmetalhydrid AAA-batteri

Et højeffektivt genopladeligt batteri med lang levetid.

A514 USB-tilslutning, AC-adapter

En USB-tilsluttet AC-adapter med en udgangsspænding på 5 volt DC. (100-240 VAC, 50/60 Hz)

KA333 tilslutningskabel

Et tilslutningskabel med specifik modstand, med stereo ministik (3,5 mm i diameter) i begge ender. Bruges til at tilslutte hovedtelefonernes udgangsstik til linjeindgangen under optagelse. Leveres med stikadaptere (PA331/PA231), der kan konverteres til mono-ministik (3,5 mm i diameter) eller mini-ministik (2,5 mm i diameter).

KP19 USB-tilslutningskabel

CL4 holdeklamme

En klemme, som bruges til at holde stemmeoptageren fast. Kan også bruges som et stativ, når stemmeoptageren placeres på et bord.

CS150 bæretaske

WJ2 WINDJAMMER

Reducerer vindstøj med lav frekvens.

Oplysninger om copyrights og varemærker

- Oplysningerne i dette dokument er underlagt fremtidige ændringer uden varsel. Kontakt kundecentret hos Olympus for de seneste produktnavne, modelnumre og andre oplysninger.
- De stemmeoptagere og produktillustrationer, som er vist i denne vejledning, kan være forskellige fra det faktiske produkt. Selv om der er blevet truffet alle foranstaltninger for at sikre nøjagtigheden af oplysningerne i denne vejledning, kan der forekomme fejl. Alle spørgsmål og anliggender angående tvivlsomme oplysninger eller mulige fejl eller udeladelser skal sendes til kundesupport hos Olympus.
- Olympus Corporation ejer ophavsretten til denne betjeningsvejledning. Loven om beskyttelse af ophavsretten forbyder uautoriseret gengivelse af denne vejledning eller uautoriseret videregivelse af gengivelser heraf.
- Bemærk, at Olympus ikke påtager sig noget ansvar, hvis der skulle forekomme skader, tabte fortjenester eller nogen krav fra tredjeparter, der måtte være et resultat af forkert brug af produktet.

Varemærker og registrerede varemærker

- IBM og PC/AT er varemærker eller registrerede varemærker tilhørende International Business Machines Corporation.
- Microsoft og Windows er registrerede varemærker tilhørende Microsoft Corporation.
- microSD og microSDHC er varemærker tilhørende SD Card Association.
- Macintosh er et varemærke tilhørende Apple Inc.
- Dette produkt bruger kodningsteknologi for MP3-filer med licens fra Fraunhofer IIS og Thomson.
- Dette produkt anvender stemmedetektionsteknologi, som er licenseret af NTT Electronics Corporation.
- Android og Google Play er varemærker eller registrerede varemærker tilhørende Google Inc.
- Bluetooth®-mærket og logoer er registrerede varemærker, som ejes af Bluetooth SIG, Inc. Al brug, som OLYMPUS Corporation gør af disse mærker, er licenseret. Andre varemærker og handelsnavne tilhører de respektive ejere.

Alle andre varemærker og produktnavne i denne vejledning er varemærker eller registrerede varemærker tilhørende deres respektive ejere.



Bemærkninger



ADVARSEL

- **Sluk for stemmeoptageren på hospitaler eller i nærheden af elektrisk medicinsk udstyr.**

Elektriske bølger fra stemmeoptageren kan påvirke elektrisk medicinsk udstyr, og kan forårsage ulykker pga. fejlfunktioner.

- **Hold en afstand på mindst 22 cm til personer med implanteret pacemaker.**

Elektriske bølger fra denne stemmeoptager kan påvirke en pacemakers funktion.

- **Sluk stemmeoptageren ombord på fly.**

Brug af trådløse enheder ombord kan forhindre sikker drift af flyet.

Sikkerhedsregler

Inden du bruger stemmeoptageren, skal du læse denne vejledning for at sikre korrekt og sikker betjening. Efter du har læst vejledningen, skal du gemme den, så du kan bruge den som reference, hvis du får brug for det på et senere tidspunkt.

Vigtige sikkerhedsregler

- Vigtige sikkerhedsregler i denne vejledning er ledsaget af symbolet og mærkaterne nedenfor. Følg altid disse sikkerhedsregler for at undgå at skade dig selv og andre eller ejendom.
- Betydningen af hver foranstaltningstype er anført nedenfor.

FARE

En foranstaltning om en forestående fare, der forventes at kunne afstedkomme død eller alvorlig personskade, hvis udstyret håndteres forkert.

ADVARSEL

En foranstaltning om en situation, der forventes at kunne afstedkomme potentiel død eller alvorlig personskade, hvis udstyret håndteres forkert.

FORSIGTIG

En foranstaltning om en situation, der forventes at kunne afstedkomme potentiel personskade, eller som forventes at kunne afstedkomme beskadigelse af ejendom, hvis udstyret håndteres forkert.

Sikkerhedsregler for stemmeoptageren

ADVARSEL

- **Stemmeoptageren må ikke bruges i en atmosfære, der kunne indeholde brandfarlige eller eksplosive gasser.**
Det kan forårsage brand eller eksplosion.
- **Forsøg ikke at adskille, reparere eller modificere stemmeoptageren.**
Det kan forårsage elektrisk stød eller personskade.
- **Betjen ikke stemmeoptageren mens du kører et køretøj (som f.eks en cykel eller en bil).**
Det kan afstedkomme trafikulykker.
- **Efterlad ikke stemmeoptageren på sted, hvor børn og spædbørn har adgang til den.**
Vær forsigtig når du bruger stemmeoptageren nær et spædbarn eller et barn, og efterlad ikke stemmeoptageren uden opsyn. Spædbørn og børn kan ikke forstå stemmeoptagerens sikkerhedsregler og er udsat for risikoen for ulykker som f.eks.:
 - Kvælning kan finde sted, hvis hovedtelefonernes kabel utilsigtet vikles omkring halsen.
 - Betjeningsfejl kan resultere i kvæstelser eller elektrisk stød.
- **Stop brug af stemmeoptageren, hvis du bemærker unormale lugte, støj, varme, lugten af brændt eller røg fra stemmeoptageren.**

- ① Fjern omgående batteriet og USB-forbindelsen. Pas på ikke at få forbrændinger. Fortsat brug kan resultere i brand eller forbrændinger (rør ikke ved produktet med de bare hænder, når det er overopvarmet).

- ② Kontakt købsstedet eller et Olympus servicecenter.
- **Brug ikke USB-strømforsyningen over cigarettænderens stik i bilen, eller strømforsyninger, som du selv har modificeret.**

Det kan forårsage overophedning, brand elektrisk stød eller fejlfunktioner.

- **Brug kun microSD/microSDHC-hukommelseskort. Sæt aldrig andre korttyper i stemmeoptageren.**

Hvis der sættes en anden korttype i stemmeoptageren ved et tilfælde, må du ikke forsøge at trække det ud med magt. Kontakt et Olympus-reparationscenter eller -servicecenter.

- **Hvis du taber stemmeoptageren i vand eller hvis der kommer vand, metal eller brændbare fremmedlegemer ind i stemmeoptageren:**

- ① Fjern straks batteriet.
- ② Kontakt købsstedet eller et Olympus servicecenter for reparation. Forsat brug kan resultere i brand eller elektrisk stød.

- **Brug ikke stemmeoptageren, eller brug den kun som anvist, i fly, hospitaler eller andre steder, hvor brug af elektroniske enheder er begrænset.**
- **Stop brug af stemmeoptageren, hvis du bemærker unormale lugte, støj eller røg fra stemmeoptageren.**

Det kan forårsage brand eller forbrændinger. Fjern straks batterierne og undgå at forbrænde dig selv. Kontakt købsstedet eller et Olympus

reparationscenter eller servicecenter. rør ikke ved batteriet med de bare hænder når du fjerner det. (Rør ikke ved batteriet med de bare hænder når du fjerner det. Fjern batteriet udendørs og væk fra brandbare genstande.)

- **Når du bærer stemmeoptageren i remmen, skal du være forsigtig og undgå, at den kommer til at hænge fast i andre ting.**



FORSIGTIG

- **Skrub ikke op for lydstyrken inden brug.**

Det kan medføre høreskade eller høretab.

Batterier



FARE

- **Anbring ikke batteriet nær antændelseskilder.**
- **Batteriet må ikke brændes, opvarmes eller adskilles. Batteriets positive og negative elektrode må ikke kortsluttes.**

Det kan forårsage brand, brud, forbrænding eller overophedning.

- **Lod ikke forbindelser direkte på batteriet. Batteriet må ikke deformeres, modificeres eller adskilles.**
- **Forbind ikke batteriets positive og negative terminaler.**

Det kan forårsage overophedning, elektrisk stød eller brand.

- **Når du bærer eller opbevarer batteriet, skal du altid anbringe det i en taske eller lignende for at beskytte terminalerne. Bær og opbevar ikke batteriet sammen med genstande af ædelt metal som f.eks. nøglinger.**

Det kan forårsage overophedning, elektrisk stød eller brand.

- **Tilslut ikke batteriet direkte til en stikkontakt eller en bils cigarettænder.**
- **Brug eller efterlad ikke batteriet et meget varmt sted som f.eks. i direkte sollys, i en bil på en varm dag eller nær en radiator.**

Det kan forårsage brand, forbrændinger eller personskader fra lækning, overophedning eller brud.



ADVARSEL

- **Du må ikke røre ved eller holde batteriet med våde hænder.**
- Det kan forårsage elektrisk stød eller fejlfunktion.
- **Brug ikke et batteri, hvis ydersiden er ridset eller beskadiget.**
- Det kan forårsage brud eller overophedning.
- **Indsæt ikke batteriet med dets positive/negative terminaler i den modsatte retning.**

Det kan forårsage lækning, overophedning, forbrænding eller brud.

- Brug ikke et batteri, hvis den udvendige beskyttelse er beskadiget (den isolerende indkapsling).
- Når stemmeoptageren ikke skal bruges i en længere periode, skal batteriet altid fjernes.

- Når du bortskafter brugte batterier, skal du isolere deres kontakter med tape og bortskafe dem som almindeligt affald, iht. myndighedernes bestemmelser.
- Fjern batteriet fra stemmeoptagere, så snart det bliver ubrugeligt. Det kan forårsage lækage.

- **Væske fra batterier i øjnene kan forårsage blindhed. Hvis du får væske fra batterier i øjnene, må du ikke gnide i øjnene. Du skal i stedet straks skylle dem med vand fra hanen eller andet rent vand. Gå straks til en læge.**
 - **Forsøg ikke at oplade alkaline-, lithium- og andre batterier, der ikke er genopladelige.**
 - **Hold batterierne uden for spædbørns og børns rækkevidde.**
- Børn og spædbørn kan komme til at sluge batteriet. Hvis det sluges, skal du straks gå til lægen.
- **Nedsæk ikke batteriet i ferskvand eller saltvand, og undgå, at terminalerne bliver våde.**
 - **Fortsæt ikke brugen af batteriet, hvis det udvikler et problem som f.eks. lækning, misfarvning eller deformation.**
 - **Stop opladningen af det genopladelige batteri, hvis opladningen ikke er færdig efter den specificerede opladningstid.**
 - **Væske fra batterier på beklædning eller hud kan beskadige huden. Du skal derfor straks skylle væske fra batterier af med vand fra hanen eller andet rent vand.**



FORSIGTIG

- **Kast ikke med batterier, og udsæt dem ikke for kraftige stød.**
- **Du skal altid oplade det genopladelige batteri inden brug, når du bruger det den første gang, eller hvis det ikke har været brugt i lang tid.**
- **Genopladelige batterier har begrænset levetid. Når stemmeoptagerens driftstid bliver kortere, efter du har opladt den efter specifikationerne, skal du overveje, om batteriet er for gammelt og udskifte det med et nyt.**
- **Der er risiko for eksplosion, hvis batteriet udskiftes med et batteri af forkert type.**
- **Følg instruktionerne ved bortscaffelse af brugte batterier.**

Du skal aflevere batterierne til genbrug af hensyn til miljøet. Når du kasserer brugte batterier, skal du dække deres poler og altid overholde lokale love og bestemmelser.

Bortscaffelse af det genopladelige batteri

- **Genbrug af batterier hjælper med at spare på ressourcerne. Når du bortscaffet et brugt batteri, skal du altid tildække dets terminaler og overholde gældende love og bestemmelser.**

Foranstaltninger omkring brug

- Efterlad ikke stemmeoptageren på meget varme eller fugtige steder som f.eks. i direkte sollys, inden i et køretøj, eller på stranden om sommeren.
- Opbevar ikke stemmeoptageren på fugtige eller støvede steder.
- Hvis stemmeoptageren bliver våd eller fugtig, skal du straks aftørre fugten med en tør klud. Du skal særligt undgå kontakt med saltvand.
- Anbring ikke stemmeoptageren ovenpå eller nær et tv, et køleskab eller andre elektriske apparater.
- Undgå, at der kommer sand og mudder ind i stemmeoptageren. Det kan afstedkomme, at produktet ikke kan repareres.
- Udsæt ikke stemmeoptageren for kraftige vibrationer eller stød.
- Brug ikke stemmeoptageren på fugtige eller støvede steder.
- Hvis du anbringer et magnetisk kort (som f.eks. et Dankort) nær højttaleren eller hovedtelefonerne, kan det forårsage fejl i dataene, der er gemt på det magnetiske kort.
- Der kan blive udsendt støj, hvis stemmeoptageren under optagelse eller afspilning placeres i nærheden af en elektrisk lampeledning, fluorescerende lys eller en mobiltelefon.

<Foranstaltninger mod datab>

- Optaget indhold i den indbyggede hukommelse og på microSD-kortet kan ødelægges eller gå tabt, f.eks. ved funktionsfejl, defekt af enheden eller under reparation.
- Når indhold gemmes i hukommelsen i lang tid eller bruges igen og igen, er handlinger som f.eks. at skrive til, læse fra eller slette indhold muligvis ikke mulige.
- Det anbefales at lave en sikkerhedskopi af vigtige optagne data og gemme dem på en pc's harddisk eller andet optagemedie.
- Bemærk, at Olympus ikke påtager sig noget ansvar for skader eller tabte fortjenester, der måtte opstå fra optagne data, der beskadiges eller mistes, uanset omstændigheder eller årsag dertil.

<Foranstaltninger omkring optagne filer>

- Bemærk, at Olympus ikke påtager sig noget ansvar for optagne filer, der slettes eller ikke længere kan afspilles, pga. fejl på stemmeoptager eller pc.
- Optagelse af materiale, der er beskyttet af ophavsret, er tilladt, hvis det kun er til personlig brug. Enhver anden slags brug uden tilladelse fra ejeren af ophavsretten, er forbudt i følge loven om ophavsret.

<Foranstaltninger omkring bortskaffelse af stemmeoptager og microSD-kort>

- Selv om du udfører en formatering (E3[®] s. 87) eller sletning (E3[®] s. 47), er det kun oplysningerne til administration af den indbyggede hukommelse og/eller microSD-kortet, der opdateres. De optagne data slettes ikke helt. Når du bortskaffer en stemmeoptager eller et microSD-kort, skal du sørge for at ødelægge kortet, formatere kortet eller optage stilhed, indtil der ikke er mere ledig hukommelse, eller udføre en lignende handling for at forhindre, at du videregiver personlige oplysninger.

Specifikationer

Generelle emner

■ Optageformater

Lineært PCM-format
MP3-format

■ Indgangsniveau

- 60 dBv

■ Samplingfrekvens

Lineært PCM-format

96,0 kHz/24 bit	96,0 kHz
88,2 kHz/24 bit	88,2 kHz
48,0 kHz/16 bit	48,0 kHz
44,1 kHz/16 bit	44,1 kHz
44,1 kHz mono	44,1 kHz

MP3-format

320 kbps	44,1 kHz
128 kbps	44,1 kHz
64 kbps mono	44,1 kHz

■ Maksimal ydelse

150 mW (8 Ω højttaler)

■ Maksimal udgangsspænding

Optager: \leq 150 mV
(i overensstemmelse med EN 50332-2)

■ Optagemedie*

Indbygget NAND-flashhukommelse:

LS-P2: 8 GB

LS-P1: 4 GB

microSD-kort

(Understøtter kort med en kapacitet fra 2 til 32 GB.)

* Noget af et optagemedies kapacitet bruges som et administrativt område, dvs. at den faktiske kapacitet altid vil være lidt mindre end den viste kapacitet.

■ Bluetooth-specifikation*¹

Standard: Version 2.1+ EDR Support

Sendeeffektniveau: Klasse 2

Kommunikationsafstand:

Lige linje ca. 10 m*² (maks.)

Frekvensområde under brug:

2,4 GHz til 2,4835 GHz

Modulationsmetode: FHSS

Kompatible profiler:

A2DP (Advanced Audio Distribution Profile)

AVRCP (Audio/Video Remote Control Profile)

HSP (Headset Profile)

HFP (Handsfree Profile)

SPP (Serial Port Profile)

*1 Kun model LS-P2

*2 Kommunikationsafstanden er vejledende. Kommunikationsafstanden kan variere afhængigt af omgivelserne.

■ Højttaler

Indbygget rund, dynamisk højttaler med en diameter på 18 mm

■ Mikrofonstik

3,5 mm diameter; modstand: 2 k Ω

■ Hovedtelefonstik

3,5 mm diameter; modstand: 8 Ω minimum

■ Strømforsyning

Standardspænding: 1,5 V

Batteri: Et AAA tørcelebatteri (model LR03), eller et genopladeligt Olympus Nikkel Metal Hydrid batteri

Ekstern strømforsyning: AC-adapter med USB-tilslutning (model A514; 5 VDC)

■ Udvendige mål

101 × 40,6 × 15,1 mm (inkluderer ikke den længste, udstikkende del)

■ Vægt

54 g (med batteri)

■ Brugstemperatur

0 til 42 °C

Frekvensområde

■ Når der optages med ekstern mikrofon

Lineært PCM-format

96,0 kHz/24 bit	20 Hz til 44 kHz
88,2 kHz/24 bit	20 Hz til 42 kHz
48,0 kHz/16 bit	20 Hz til 23 kHz
44,1 kHz/16 bit	20 Hz til 21 kHz
44,1 kHz mono	20 Hz til 21 kHz

MP3-format

320 kbps	20 Hz til 21 kHz
128 kbps	20 Hz til 17 kHz
64 kbps mono	20 Hz til 13 kHz

■ Når der optages med den indbyggede stereomikrofon

LS-P2:

20 Hz til 20 kHz ([**Central mik Til**])

60 Hz til 20 kHz ([**Midt. mik. Fra**])

LS-P1:

60 Hz til 20 kHz

(Frekvensresponsens øvre grænse indstilles af optagetilstanden under optagelse af MP3-format)

■ Under gengivelse

20 Hz til 20 kHz

(Den øvre og nedre grænseværdi for frekvensrespons afhænger af hvert enkelt optageformat.)

Batterilevetid

Figureerne nedenfor er retningsgivende værdier.

■ Når der optages med den indbyggede stereomikrofon (med den indbyggede hukommelse)

Optagefunktion		Alkalisk tørcelebatteri	Genopladeligt Nikkel Metal Hybrid batteri
Lineært PCM-format	96,0 kHz/24 bit	16 timer (ca.)	13 timer (ca.)
	88,2 kHz/24 bit	17 timer (ca.)	14 timer (ca.)
	48,0 kHz/16 bit	26 timer (ca.)	20 timer (ca.)
	44,1 kHz/16 bit	28 timer (ca.)	21 timer (ca.)
	44,1 kHz mono	32 timer (ca.)	24 timer (ca.)
MP3-format	320 kbps	31 timer (ca.)	22 timer (ca.)
	128 kbps	35 timer (ca.)	25 timer (ca.)
	64 kbps mono	39 timer (ca.)	28 timer (ca.)

■ Under afspilning af lydfil (alle afspilningsfunktioner)

Under afspilning med højttaler

Optagefunktion		Alkalisk tørcelebatteri	Genopladeligt Nikkel Metal Hybrid batteri
Lineært PCM-format	96,0 kHz/24 bit	11 timer (ca.)	10 timer (ca.)
	88,2 kHz/24 bit	11 timer (ca.)	10 timer (ca.)
	48,0 kHz/16 bit	13 timer (ca.)	11 timer (ca.)
	44,1 kHz/16 bit	13 timer (ca.)	11 timer (ca.)
	44,1 kHz mono	13 timer (ca.)	11 timer (ca.)
MP3-format	320 kbps	13 timer (ca.)	11 timer (ca.)
	128 kbps	13 timer (ca.)	11 timer (ca.)
	64 kbps mono	13 timer (ca.)	11 timer (ca.)

Specifikationer

Under afspilning med hovedtelefoner

Optagefunktion		Alkalisk tørcelebatteri	Genopladeligt Nikkel Metal Hybrid batteri
Lineært PCM-format	96,0 kHz/24 bit	17 timer (ca.)	14 timer (ca.)
	88,2 kHz/24 bit	18 timer (ca.)	15 timer (ca.)
	48,0 kHz/16 bit	26 timer (ca.)	20 timer (ca.)
	44,1 kHz/16 bit	28 timer (ca.)	21 timer (ca.)
	44,1 kHz mono	31 timer (ca.)	22 timer (ca.)
MP3-format	320 kbps	30 timer (ca.)	22 timer (ca.)
	128 kbps	30 timer (ca.)	22 timer (ca.)
	64 kbps mono	31 timer (ca.)	22 timer (ca.)

BEMÆRK

- Batteriets levetid, som er vist her, er bestemt med en Olympus-testmetode (Når **[Mikr. valg]*** er indstillet til **[Central mik Fra]**, og **[LED]** er indstillet til **[Fra]**). Batteriets faktiske levetid kan variere meget afhængigt af, hvilket batteri, der anvendes, og hvordan det anvendes (ændring af afspilningshastigheden eller brug af funktionerne **[Zoommikrofon]**, **[Støjannul.]**, **[Stemmebalance]** og **[Bluetooth]** kan påvirke batteriets levetid).
- Batteriets levetid vil være kortere, når du bruger et genopladeligt nikkelmetalhydridbatteri, der har været brugt mange gange.
- Batteriets levetid vil være kortere, når du bruger et microSD-kort.

* Kun model LS-P2

Optagetid

Figureerne nedenfor er retningsgivende værdier.

■ Lineært PCM-format

Optagefunktion	Indbygget hukommelse		microSD-kort		
	LS-P2 (8 GB)	LS-P1 (4 GB)	32 GB	16 GB	8 GB
96,0 kHz/24 bit	3 timer, 30 minutter (ca.)	1 timer, 30 minutter (ca.)	14 timer, 30 minutter (ca.)	7 timer, 15 minutter (ca.)	3 timer, 30 minutter (ca.)
88,2 kHz/24 bit	3 timer, 45 minutter (ca.)	1 timer, 45 minutter (ca.)	16 timer (ca.)	7 timer, 45 minutter (ca.)	3 timer, 45 minutter (ca.)
48,0 kHz/16 bit	10 timer, 30 minutter (ca.)	5 timer (ca.)	44 timer (ca.)	22 timer (ca.)	11 timer (ca.)
44,1 kHz/16 bit	11 timer (ca.)	5 timer, 30 minutter (ca.)	48 timer (ca.)	23 timer, 30 minutter (ca.)	11 timer, 30 minutter (ca.)
44,1 kHz mono	22 timer, 30 minutter (ca.)	11 timer (ca.)	96 timer (ca.)	47 timer, 30 minutter (ca.)	23 timer, 30 minutter (ca.)

■ MP3-format

Optagefunktion	Indbygget hukommelse		microSD-kort		
	LS-P2 (8 GB)	LS-P1 (4 GB)	32 GB	16 GB	8 GB
320 kbps	50 timer (ca.)	24 timer, 30 minutter (ca.)	212 timer (ca.)	105 timer (ca.)	52 timer (ca.)
128 kbps	126 timer (ca.)	61 timer (ca.)	530 timer (ca.)	264 timer (ca.)	132 timer (ca.)
64 kbps mono	253 timer (ca.)	123 timer (ca.)	1060 timer (ca.)	525 timer (ca.)	264 timer (ca.)

BEMÆRK

- Den faktiske optagetid kan være kortere end vist her, når du laver korte optagelser gentagne gange (udstyrets visning af tilgængelige/forløbne optagetider skal ses som retningsgivende værdier).
- Tilgængelige optagetider varierer også grundet forskelle i forskellige microSD-korts kapacitet.

Maksimal optagetid pr. fil

- Den maksimale filstørrelse er begrænset til ca. 4 GB i MP3-format og til ca. 2 GB i det lineære PCM-format (WAV).
- Uanset mængden af ledig hukommelse er den maksimale optagetid begrænset til følgende værdier:

■ Lineært PCM-format

Optagefunktion	Optagetid
96,0 kHz/24 bit	1 timer (ca.)
88,2 kHz/24 bit	1 timer (ca.)
48,0 kHz/16 bit	3 timer (ca.)
44,1 kHz/16 bit	3 timer, 20 minutter (ca.)
44,1 kHz mono	6 timer, 40 minutter (ca.)

■ MP3-format

Optagefunktion	Optagetid
320 kbps	29 timer, 40 minutter (ca.)
128 kbps	74 timer, 30 minutter (ca.)
64 kbps mono	149 timer (ca.)

Antal numre (sange), der kan optages

Figurerne nedenfor er retningsgivende værdier.

LS-P2 (8 GB)	1850 spor (ca.)
LS-P1 (4 GB)	900 spor (ca.)

(med 128 kbps, 4 minutter pr. nummer)

Bemærk, at optagerens specifikationer og udseende er underlagt ændringer uden varsel, grundet forbedringer af ydelsen eller andre opgraderinger.

Til brugere i Nord- og Sydamerika

Bemærkninger om FCC

- Udstyret er afprøvet og fundet i overensstemmelse med grænseværdierne for en Klasse B digitalenhed iht. afsnit 15 i FCC-reglementet. Disse grænser er udviklet til at give rimelig beskyttelse mod skadelige interferenser i en boliginstallation.
- Udstyret genererer, bruger og kan udsende radiofrekvensenergi, og hvis det ikke installeres og bruges i overensstemmelse med instruktionerne kan det forårsage skadelig interferens i radiokommunikation.
- Der er dog ingen garanti for, at der ikke vil være interferens i en bestemt installation. Hvis dette udstyr forårsager skadelig interferens for radio- eller tv-mottagelse, hvilket kan fastslås ved at slukke for udstyret og derefter tænde for det igen, opfordres brugeren til at forsøge at afhjælpe interferensen ved hjælp af en eller flere af følgende foranstaltninger:
 - Juster modtagerantennen, eller placer den et andet sted.
 - Øg afstanden mellem udstyr og modtager.
 - Tilslut udstyret til en stikkontakt i et andet elektrisk kredsløb end det, modtageren er tilsluttet til.
 - Bed forhandleren eller en erfaren radio-/tv-tekniker om hjælp.
 - Brug kun det medfølgende Olympus-kabel eller AC-adapter, når du tilslutter det pågældende udstyr til en ekstern enhed eller et strømstik.

FCC-ADVARSEL

Ændringer eller modifikationer uden udtrykkelig tilladelse fra den part, der er ansvarlig for overholdelse af bestemmelserne, kan få brugerens ret til at betjene udstyret til at bortfalde.

Denne sender må ikke opstilles eller betjenes sammen med en anden antenne eller sender.

Dette udstyr er i overensstemmelse med FCC/IC-grænseværdierne for stråling, som er fastlagt for et ikke-kontrolleret miljø, og overholder FCC's retningslinjer for eksponering for RF-energi, i tillæg C til OET65 og RSS-102 i IC's regler for eksponering for RF-energi. Dette udstyr har meget lave niveauer af RF-energi, som uden test af det specifikke absorptionsratio (SAR) anses for at opfylde reglerne.

Til brugere i USA

Overensstemmelseserklæring

Modelnummer: LS-P2/LS-P1

Handelsnavn: OLYMPUS

Ansvarshavende: OLYMPUS AMERICA INC.

Adresse: 3500 Corporate Parkway, P.O. Box 610, Center Valley, PA 18034-0610, USA.

Telefonnummer: 484-896-5000

Afprøvet og fundet i overensstemmelse med FCC-standarder

TIL PRIVAT BRUG ELLER ERHVERVSBRUG

Denne enhed er i overensstemmelse med afsnit 15 i FCC-reglementet og Industry Canada RSS standarden/-erne for licensundtagelse.

Driften er underlagt de to følgende betingelser:

- (1) denne enhed må ikke forårsage skadelig interferens, og
- (2) denne enhed skal acceptere al modtagen interferens, herunder interferens, der kan forårsage apparatets uønskede drift.

Til kunder i CANADA

CAN ICES-3 (B)/NMB-3 (B)

Til brugere i Europa:



"CE"-mærket viser, at dette produkt overholder de europæiske krav vedrørende sikkerhed, sundhed, miljø samt brugerbeskyttelse. CE-mærkede produkter er til salg i Europa.



Dette symbol [en skraldespand med et kryds over, WEEE-direktivet, annek 4] betyder, at elektrisk og elektronisk affald skal bortskaffes separat indenfor EU. Det må derfor ikke bortskaffes sammen med almindeligt husholdningsaffald. Brug det retur- og indsamlingssystem, der findes i dit land til bortskaffelse af dette produkt.



Dette symbol [en skraldespand med et kryds over, direktiv 2006/66/EF, bilag II] betyder, at brugte batterier indsamles separat inden for EU. Batterierne må ikke bortskaffes som almindeligt husholdningsaffald. Brug det retur- og indsamlingssystem, der findes i dit land til bortskaffelse af brugte batterier.



For at forebygge mulige høreskader bør du ikke lytte med høj lydstyrke i for lange perioder.

OLYMPUS erklærer hermed, at denne digitale stemmeoptager opfylder de væsentligste krav og andre relevante bestemmelser i direktiv 1999/5/EF.

Flere oplysninger findes på: <http://olympus-europa.com/>

OLYMPUS®

OLYMPUS CORPORATION

2951 Ishikawa-machi, Hachioji-shi, Tokyo 192-8507, Japan.

OLYMPUS EUROPA SE & CO. KG

Adresse: Consumer Product Division
Wendenstrasse 14-18, 20097 Hamburg, Tyskland
Tlf: +49 40 – 23 77 3-0/Fax: +49 40 – 23 07 61
Vareindlevering: Modul H, Willi-Bleicher Str. 36, 52353 Düren, Tyskland
Postadresse: Postfach 10 49 08, 20034 Hamburg, Tyskland

Teknisk kundeservice i Europa:

Se vores hjemmeside <http://www.olympus-europa.com>
eller ring på (OPKALDET ER GRATIS)*: **00800 – 67 10 83 00**

Gælder for Østrig, Belgien, Tjekkiet, Danmark, Finland, Frankrig, Tyskland, Luxemburg, Holland, Norge, Polen, Portugal, Rusland, Spanien, Sverige, Schweiz, England.

* Bemærk, at nogle (mobil) telefontjenester/udbydere ikke tillader opkald til +800 numre eller kræver et ekstra forvalg.

I alle andre europæiske lande, der ikke er nævnt ovenfor, samt i tilfælde af vanskeligheder med at komme igennem til ovenstående nummer – brug følgende BETALINGSNUMMER: **+49 40 – 237 73 899**.

OLYMPUS IMAGING AUSTRALIA PTY LTD.

Ground Floor, 82 Waterloo Road, Macquarie Park NSW 2113, Australia PO Box 1991 Macquarie Centre NSW 2113

Tel: +61 2 9886 3992

<http://www.olympus.com.au>

Customer Service Centres:

Australia

Olympus Imaging Australia Pty Ltd.

Tel: **1300 659 678**

Fax: **+61 2 9889 7988**

<http://www.olympus.com.au>

New Zealand

Dictation Distributors Ltd.

Tel: **0800 659 678**

Fax: **+64 9 303 3189**

<http://www.dictation.co.nz>